

BOSE



T4S/T8S ToneMatch[®] Mixer

Quick Start Guide
Guía de inicio rápido
Guide de démarrage rapide
Kurzanleitung
Guida rapida
Beknopte handleiding

Important Safety Instructions

Please read and keep all safety and use instructions.

1. Read these instructions.
2. Keep these instructions.
3. Heed all warnings.
4. Follow all instructions.
5. Do not use this apparatus near water.
6. Clean only with a dry cloth.
7. Do not block any ventilation openings. Install in accordance with the manufacturer's instructions.
8. Protect the power cord from being walked on or pinched, particularly at plugs, convenience receptacles, and the point where they exit from the apparatus.
9. Only use attachments/accessories specified by the manufacturer.
10.  Use only with the cart, stand, tripod, bracket, or table specified by the manufacturer or sold with the apparatus. When a cart is used, use caution when moving the cart/apparatus combination to avoid injury from tip-over.
11. Unplug this apparatus during lightning storms or when unused for long periods of time.
12. Refer all servicing to qualified personnel. Servicing is required when the apparatus has been damaged in any way such as power-supply cord or plug is damaged, liquid has been spilled or objects have fallen into the apparatus, the apparatus has been exposed to rain or moisture, does not operate normally, or has been dropped.

WARNINGS/CAUTIONS:



This product contains magnetic material. Consult your physician on whether this might affect you implantable medical device.

- This product is not intended for installation or use in indoor water facility areas (including, without limitation, indoor pools, indoor water parks, hot tub rooms, saunas, steam rooms and indoor skating rinks).
- To reduce the risk of fire or electrical shock, do NOT expose this product to rain, liquids or moisture. Not applicable for products rated IPX4-9.
- Keep the product away from fire and heat sources. Do NOT place naked flame sources, such as lighted candles, on or near the product.
- Do NOT make unauthorized alterations to this product.
- Do NOT use a power inverter with this product.
- Do NOT use in vehicles or boats.
- Use this product only with the power supply provided.
- Do NOT place or install the bracket or product near any heat sources, such as fireplaces, radiators, heat registers or other apparatus (including amplifiers) that produce heat.
- Do not use the ToneMatch® T4S/T8S mixer with a tripod/stand that is unstable. The mixer is only designed for use on a 1/4" screw (6.3 mm), and the tripod/stand must be capable of supporting a device with a minimum weight of 1.9 kg (4.1 lbs) and an overall size of 214 x 311 x 83 mm (8.4 x 12.25 x 3.25 inches). Using a tripod/stand that is not designed to support the size and mass of the T4S/T8S mixer may lead to an unstable and hazardous condition that could result in injury.
-  Contains small parts which may be a choking hazard. Not suitable for children under age 3.

NOTES:

- The speaker wire and interconnect cables included with this system are not approved for in-wall installation. Please check your local building codes for the correct type of wire and cable required for in-wall installation.
- Where the mains plug or an appliance coupler is used as the disconnect device, the disconnect device shall remain readily operable.
- Due to ventilation requirements, Bose does not recommend placing the product in a confined space such as in a wall cavity or in an enclosed cabinet.

Regulatory Information

This device complies with part 15 of the FCC Rules and with Industry Canada license-exempt RSS standard(s). Operation is subject to the following two conditions: (1) This device may not cause harmful interference, and (2) this device must accept any interference received, including interference that may cause undesired operation.

 Bose Corporation hereby declares that this product is in compliance with the essential requirements and other relevant provisions of Directive 2014/53/EU and all other applicable EU directive requirements. The complete declaration of conformity can be found at: www.Bose.com/compliance.

 This product conforms to all applicable Electromagnetic Compatibility Regulations 2016 and all other applicable UK regulations. The complete declaration of conformity can be found at: www.Bose.com/compliance.

Bose Corporation hereby declares that this product is in compliance with the essential requirements per Radio Equipment Regulations 2017 and all other applicable UK regulations. The complete declaration of conformity can be found at: www.Bose.com/compliance.

Information About Products That Generate Electrical Noise (FCC Compliance Notice for US)

Note: This equipment has been tested and found to comply with the limits for a Class A digital device, pursuant to part 15 of the FCC Rules. These limits are designed to provide reasonable protection against harmful interference when the equipment is operated in a commercial environment. This equipment generates, uses, and can radiate radio frequency energy and, if not installed and used in accordance with the instruction manual, may cause harmful interference to radio communications. Operation of this equipment in a residential area is likely to cause harmful interference in which case the user will be required to correct the interference at one's own expense.

Changes or modifications not expressly approved by Bose Corporation could void the user's authority to operate this equipment.

Shielded cables are required to maintain regulatory compliance.

This product complies with the Canadian ICES-003 Class A specifications. CAN ICES-3(A)/NMB-3(A)

This product meets all EN55103-2 immunity requirements for E2 electromagnetic environment.

Names and Contents of Toxic or Hazardous Substances and Elements

Part Name	Toxic or Hazardous Substances and Elements					
	Lead (Pb)	Mercury (Hg)	Cadmium (Cd)	Hexavalent (CR(VI))	Polybrominated Biphenyl (PBB)	Polybrominated diphenylether (PBDE)
PCBs	X	0	0	0	0	0
Metal parts	X	0	0	0	0	0
Plastic parts	0	0	0	0	0	0
Speakers	X	0	0	0	0	0
Cables	X	0	0	0	0	0

This table is prepared in accordance with the provisions of SJ/T 11364.

0: Indicates that this toxic or hazardous substance contained in all of the homogenous materials for this part is below the limit requirement of GB/T 26572.

X: Indicates that this toxic or hazardous substance contained in at least one of the homogenous materials used for this part is above the limit requirement of GB/T 26572.



This symbol means the product must not be discarded as household waste, and should be delivered to an appropriate collection facility for recycling. Proper disposal and recycling helps protect natural resources, human health, and the environment. For more information on disposal and recycling of this product, contact your local municipality, disposal service, or the shop where you bought this product.

For China:



仅适用于海拔 2000m 以下地区安全使用

Only suitable for use at areas with altitude less than 2000 m.

Product Overview

Take control of your music with T4S and T8S ToneMatch® mixers, compact 4 and 8 channel interfaces designed for performers. Engineered with powerful DSP engines and intuitive user controls, they offer studio-quality EQ, dynamics and effects processing. Sound great with integrated Bose® ToneMatch® processing and zEQ, especially when connected to a Bose L1 or F1 system for full end-to-end tonal control. Play confidently on stage with these rugged ToneMatch mixers using tactile controls, easy-to-read LED displays and scene recall. ToneMatch mixers, the ultimate on-stage companions for performing artists.

Product Features

Powerful Audio Processing

- Updated, studio-quality effects with advanced digital audio processing
- Effects include compressor, limiter, de-esser, noise gate, chorus, flanger, phaser, tremolo, delay, and reverb
- Bose® ToneMatch® processing for natural-sounding vocals and instruments
- zEQ focuses the sound of ToneMatch presets for effective adjustments on the fly
- Independent ToneMatch, EQ, dynamics and effects per channel
- Dedicated reverb for Aux sends, and a global shared reverb for use across all channels
- Master output EQ helps compensate for venue acoustics
- Full end-to-end tonal optimization when used with Bose L1 and F1 systems

Seamless Live Control

- Tactile controls and indicators designed for live on-stage use by musicians and DJs
- Fast-learning user interface
- Built-in tap tempo delay, chromatic tuner, and recallable scenes
- LED display and illuminated controls are easy to read and use, even on dimly-lit stages

High-Density Connectivity





- Unprecedented connectivity and control in a small digital stereo mixer
- Four (T4S) or eight (T8S) high-quality audio preamps with XLR-combo jacks for microphones or instruments, and switchable phantom power
- Two Aux inputs for additional sources two (T4S) or four (T8S) Aux sends
- USB-A and -B for USB drive playback or PC/Mac interfacing
- ToneMatch outputs for digital audio and power (T4S only)
- Balanced ¼" TRS and XLR (T8S only) stereo outputs
- Independent headphone output

Convenient Gig-Ready Features

- Rugged enclosure with a protective magnetic cover to protect controls and connectors
- Includes a ToneMatch cable for connecting to a Bose L1 Model II or L1 Model 1S system for digital audio and power (T4S), or includes a universal power supply (T8S)
- Bottom insert allows you to use standard camera mounting accessories to keep your ToneMatch mixer within reach

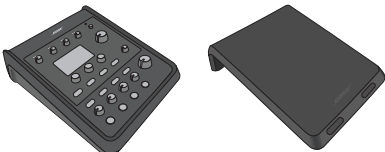
Unpacking

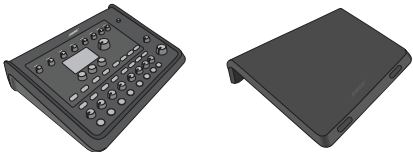
See the following table for what your mixer carton will include:

<p>T4S</p>	 <p>T4S ToneMatch mixer and cover</p>	 <p>ToneMatch Cable</p>
<p>T8S</p>	 <p>T8S ToneMatch mixer and cover</p>	 <p>ToneMatch power supply</p>

Note: Refer to the complete owner's guide (online at www.Bose.com) for more information about operation, factory settings, and care and maintenance.

T4S ToneMatch® Mixer

Control Panel

Figure 1. T4S Control Panel

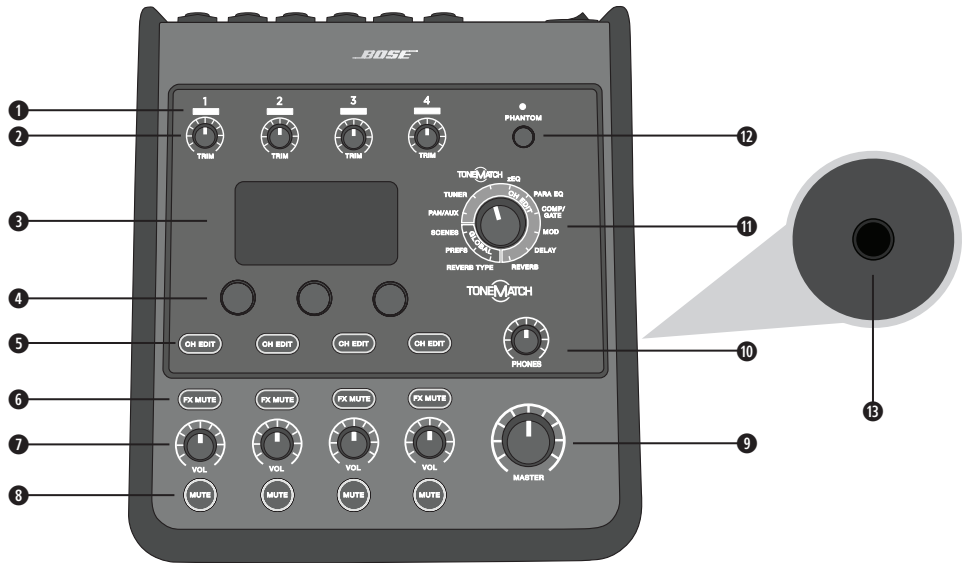

- 1 INPUT SIGNAL/CLIP LEDs (1-4):** Displays the input signal status in color:
Green: Indicates the presence of an input signal
Red: Indicates input source clipping
- 2 TRIM CONTROLS (1-4):** Adjusts the input sensitivity for the respective channel.
- 3 DISPLAY:** Provides function menus and system information.
- 4 EDITING CONTROLS:** These three rotary/push-button controls allow you to select or adjust items/values appearing on the display.
- 5 CH EDIT BUTTONS (1-4):** Selects the channel you want to modify.
- 6 FX MUTE BUTTONS (1-4):** Bypasses the Mod, Delay, and Reverb effects on the selected channel.
- 7 VOLUME CONTROLS (1-4):** Adjusts the volume level for the respective channel.
- 8 MUTE BUTTONS (1-4):** Silences the audio output for the respective channel.
- 9 MASTER VOLUME CONTROL:** Adjusts the overall output level.
- 10 HEADPHONE VOLUME CONTROL:** Adjusts the volume level of the headphone output.
- 11 ROTARY SELECTOR:** Allows access to both global and channel-related parameters, which are adjusted using the editing controls.
- 12 PHANTOM POWER SWITCH:** Applies +48V power to Input Channels 1-4. A red LED indicates that phantom power is on.



CAUTION: Set the Master volume control to its minimum position **before** using the phantom power switch or powering on/off any microphones that use phantom power.

- B HEADPHONE JACK:** For use with headphones only, with a minimum impedance of 24 Ω .

Connection Panel

Figure 2. T4S Connection Panel

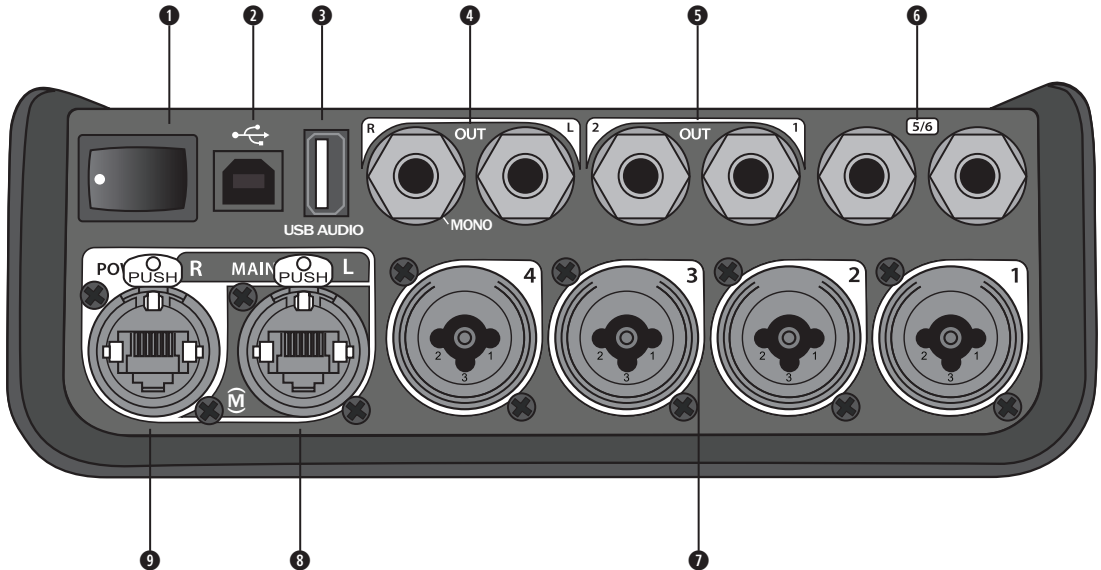

- ❶ **POWER SWITCH:** Turns the mixer on or off.
- ❷ **USB 2.0 TYPE-B:** A USB interface that allows you to connect the mixer to your computer.
- ❸ **USB 2.0 TYPE-A:** A USB interface that allows you to stream audio from your flash drive.
- ❹ **ANALOG L/R OUTPUT:** Main analog output. Accepts ¼-inch TRS balanced or TS unbalanced cables.
- ❺ **AUX OUTPUT:** Two user-definable analog outputs. Can be configured for a pre-fader, post-EQ, and effects, or post-fader output. Accepts ¼-inch TRS balanced cables.
- ❻ **AUX IN:** Analog Input Channels 5/6. Accepts ¼-inch TRS balanced or TS unbalanced cables for line-level inputs. Can be used for stereo input signals.
- ❼ **INPUTS 1-4:** Analog Input Channels 1-4. Accepts XLR balanced cables for microphones or ¼-inch TRS balanced or TS unbalanced cables for high-impedance inputs, such as guitars.
- ❸ **DIGITAL MAIN OUTPUT L:** Connect digitally in stereo to two L1® Model 1S/II systems.
Note: Only used in stereo with Digital Main Output R.
- ❹ **POWER PORT/DIGITAL MAIN OUTPUT R:** A digital output used by the L1 Model 1S/II system. Delivers power to the T4S mixer from the L1 Model 1S/II power stand. Can also deliver power from an AC outlet via a ToneMatch power supply (not included with the T4S). Accepts the included ToneMatch® cable.



CAUTION: Although the ToneMatch port accepts a standard RJ-45 connector, do NOT connect the T4S to a computer or phone network.

T8S ToneMatch® Mixer

Control Panel

Figure 3. T8S Control Panel

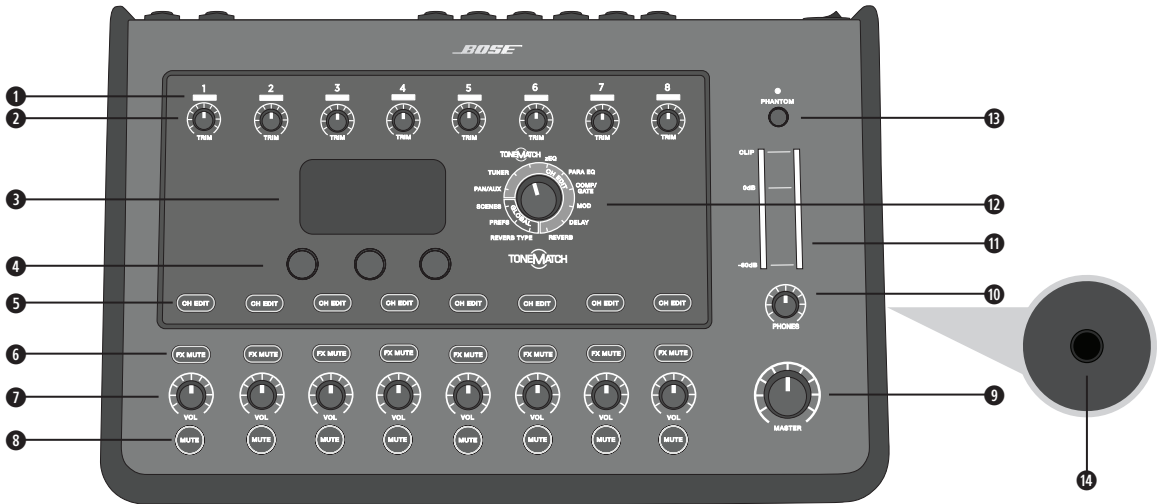

- 1 INPUT SIGNAL/CLIP LEDs (1-8):** Displays the input signal status in color:
 - Green: Indicates the presence of an input signal
 - Red: Indicates input source clipping
- 2 TRIM CONTROLS (1-8):** Adjusts the input sensitivity for the respective channel.
- 3 DISPLAY:** Provides function menus and system information.
- 4 EDITING CONTROLS:** These three rotary/push-button controls allow you to select or adjust items/values appearing on the display.
- 5 CH EDIT BUTTONS (1-8):** Selects the channel you want to modify.
- 6 FX MUTE BUTTONS (1-8):** Bypasses the Mod, Delay, and Reverb effects on the selected channel.
- 7 VOLUME CONTROLS (1-8):** Adjusts the volume level for the respective channel.
- 8 MUTE BUTTONS (1-8):** Silences the audio output for the respective channel.
- 9 MASTER VOLUME CONTROL:** Adjusts the overall output level.
- 10 HEADPHONE VOLUME CONTROL:** Adjust the volume level of the headphone output.
- 11 STEREO OUTPUT METER:** Allows you to visually measure your output level.
- 12 ROTARY SELECTOR:** Allows access to both global and channel-related parameters, which are adjusted using the editing controls.
- 13 PHANTOM POWER SWITCH:** Applies +48V power to Input Channels 1-8. A red LED indicates that phantom power is on.



CAUTION: Set the Master volume control to its minimum position **before** using the phantom power switch or powering on/off any microphones that use phantom power.

- 14 HEADPHONE JACK:** For use with headphones only, with a minimum impedance of 24 Ω .

Connection Panel

Figure 4. T8S Connection Panel

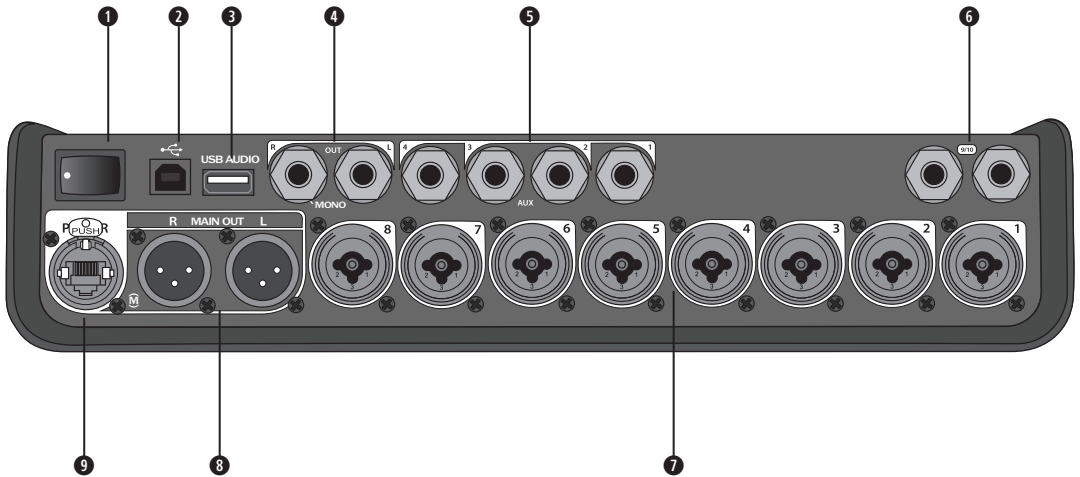

- 1 POWER SWITCH:** Turns the mixer on or off.
- 2 USB 2.0 TYPE-B:** A USB interface that allows you to connect the mixer to your computer.
- 3 USB 2.0 TYPE-A:** A USB interface that allows you to stream audio from your flash drive.
- 4 ANALOG L/R OUTPUT:** Main analog output. Accepts ¼-inch TRS balanced and TS unbalanced cables.
- 5 AUX OUTPUT:** Four user-definable analog outputs. Can be configured for a pre-fader, post-EQ, and effects, or post-fader output. Accepts ¼-inch TRS balanced or TS unbalanced cables.
- 6 AUX IN:** Analog Input Channels 9/10. Accepts ¼-inch TRS balanced or TS unbalanced cables for line-level inputs. Can be used for stereo input signals.
- 7 INPUTS 1-8:** Analog Input Channels 1-8. Accepts XLR balanced cables for microphones or ¼-inch TRS balanced or TS unbalanced cables for high-impedance inputs, such as guitars.
- 8 XLR STEREO OUTPUT:** Stereo analog output. Accepts XLR balanced cables for stereo output.
- 9 DIGITAL POWER PORT:** For use w/ ToneMatch power supply (see “Connecting the ToneMatch® Power Supply” on page 12).

Note: The T8S is NOT designed to connect digitally to the L1® Model 1S/II.



CAUTION: Although the ToneMatch port accepts a standard RJ-45 connector, do NOT connect the T8S to a computer or phone network.

Removing/Attaching the Cover

The T4S/T8S ToneMatch® mixer comes out of the carton with a cover installed on the top panel. The cover is designed to protect the control panel while transporting or storing the mixer.

To remove the cover:

1. Place thumbs on notches on front of cover and slide cover forward.
2. Grab cover by the back and lift to remove it.

To attach the cover:

1. Slide cover over the mixer, from back to front.
2. The magnetized cover will engage on its own and secure itself to the mixer.

Figure 5. Removing and attaching the cover

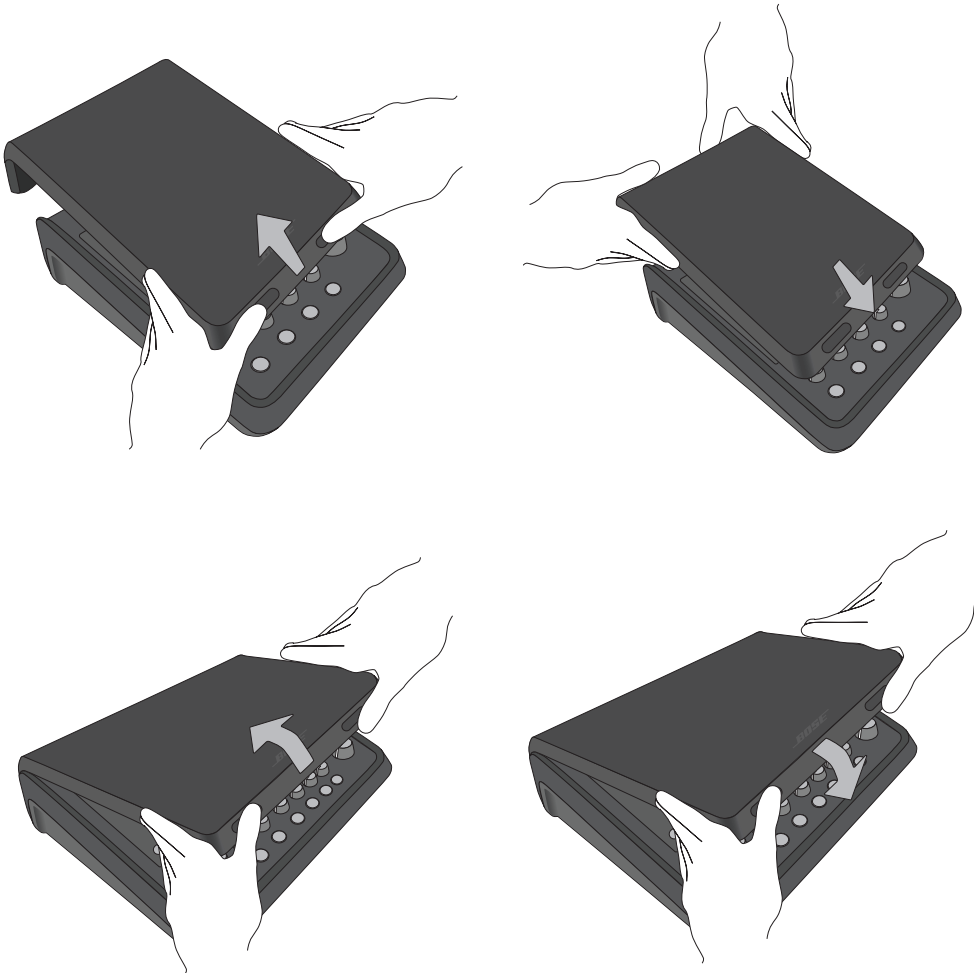

Mounting Options

The T4S/T8S comes with a ¼" (6,3 mm) mounting screw insert. This enables it to be mounted onto a number of available products that include a ¼" (6,3 mm) mounting screw, including a camera tripod stand.

Mounting the T4S/T8S on a Camera Tripod Stand

1. Extend the camera tripod legs and secure at desired height.
2. Remove the bracket from the top of the camera tripod stand and secure the bracket to the bottom of the T4S/T8S with the screw. Make sure the small indentation on the T4S/T8S and the bump on the bracket are aligned. See Figure 6.
3. Secure the bracket with the T4S/T8S back onto the camera tripod stand. See Figure 8.

Figure 6. Securing bracket to T4S

Figure 8. Mounting T4S to tripod stand using bracket

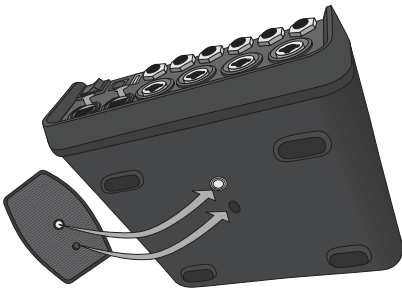
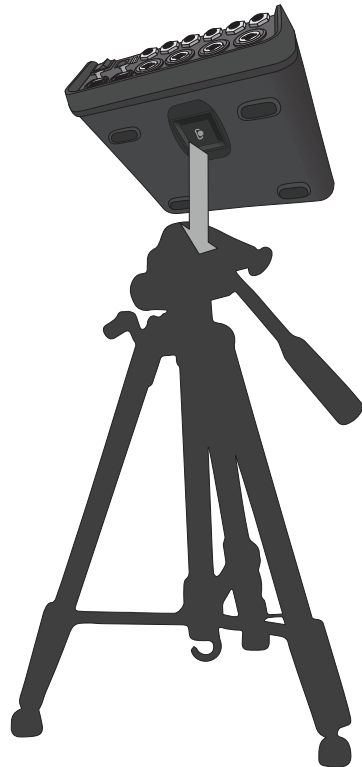

Figure 7. Bracket attached to T4S



WARNING: Do not use the ToneMatch® T4S/T8S mixer with a tripod/stand that is unstable. The mixer is only designed for use on a ¼" screw (6,3 mm), and the tripod/stand must be capable of supporting a device with a minimum weight of 1.9 kg (4.1 lbs) and an overall size of 214 x 311 x 83 mm (8.4 x 12.25 x 3.25 inches). Using a tripod/stand that is not designed to support the size and mass of the T4S/T8S mixer may lead to an unstable and hazardous condition that could result in injury.

System Setup

Connecting the T4S via Digital Connection

1. Make sure the L1 Model 1S/II and T4S are powered off and the T4S Master volume control is set to minimum.
2. Plug one end of the ToneMatch® cable into the Power port/Digital Main Output R on the T4S. Plug the other end of the ToneMatch cable into the ToneMatch port on the power stand.
Note: To connect the T4S to two L1 Model 1S/II power stands, connect a second power stand to the Digital Main Output L port on the T4S using a ToneMatch cable.
3. Turn on the mixer and then turn on the L1 Model 1S/II power stand.
4. Connect your instruments and adjust levels. Refer to the complete owner's guide at www.Bose.com for complete operation information.

Figure 9. Two L1 model II systems connected to a T4S via digital connection

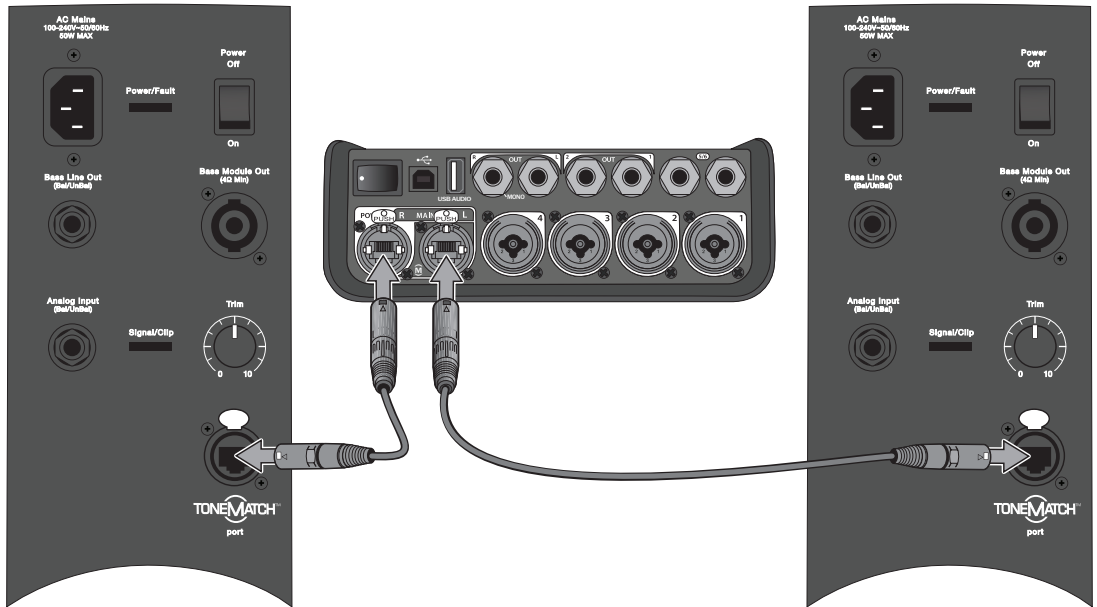

Note: The T8S cannot be connected digitally and cannot be powered by the L1 Model 1S/II.

Connecting the T4S/T8S via Analog Connection

1. Make sure the device you are connecting to and the T4S/T8S are powered off and the T4S/T8S Master volume control is set to minimum.
2. Using XLR balanced cables, connect one or two devices to the XLR Stereo Outputs of your T8S (see Figure 10).

Note: The T4S/T8S can be connected to a device via the Analog R Output port using a 1/4" TRS cable (sold separately). Plug the other end of the TRS cable into the Analog Input port of the device. To connect the T4S/T8S to two devices, connect a second device to the Analog L Output port on the T4S/T8S using a 1/4" TRS cable.

3. Connect a ToneMatch® power supply to the Power port of the T4S/T8S and plug it into a live AC outlet. Refer to “Connecting the ToneMatch® Power Supply” on page 12.
4. Turn on the T4S/T8S mixer and then turn on the device.
5. Connect your instruments and adjust levels. Refer to the complete owner’s guide at www.Bose.com for complete operation information.

Figure 10. Two F1 systems connected to a T8S via analog connection

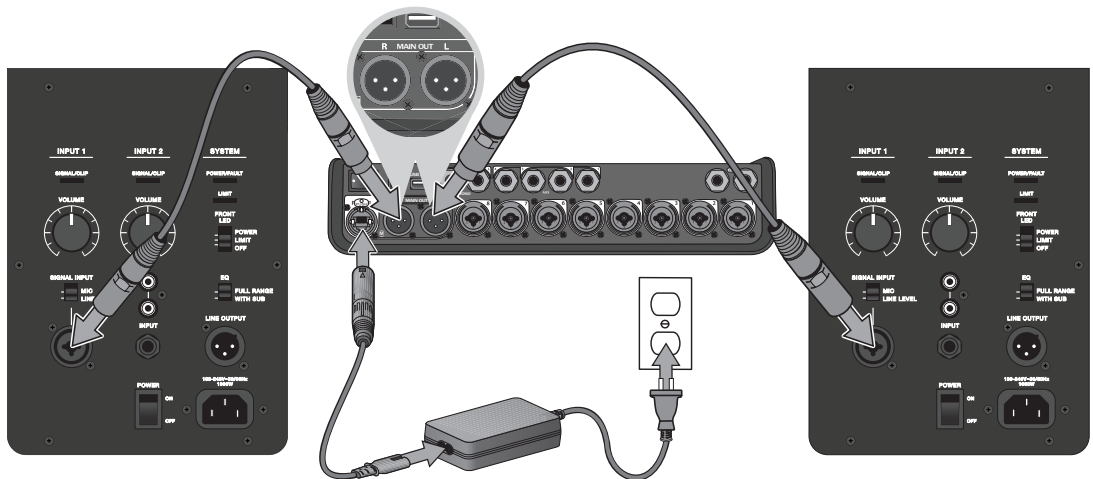

System Setup

Connecting the ToneMatch® Power Supply

The ToneMatch power supply provides power for the T4S/T8S mixer.

1. Plug the power supply cable into the T4S/T8S Power port.
2. Plug one end of the AC power cord into the power supply.
3. Plug the other end of the power cord into a live AC power outlet.
4. Switch the T4S/T8S power switch to the ON position.

Note: Power supply included with T8S is required for operation of the T8S. Power supply is not included with the T4S and is not required for operation of the T4S.

Figure 11. Connecting T4S to power supply

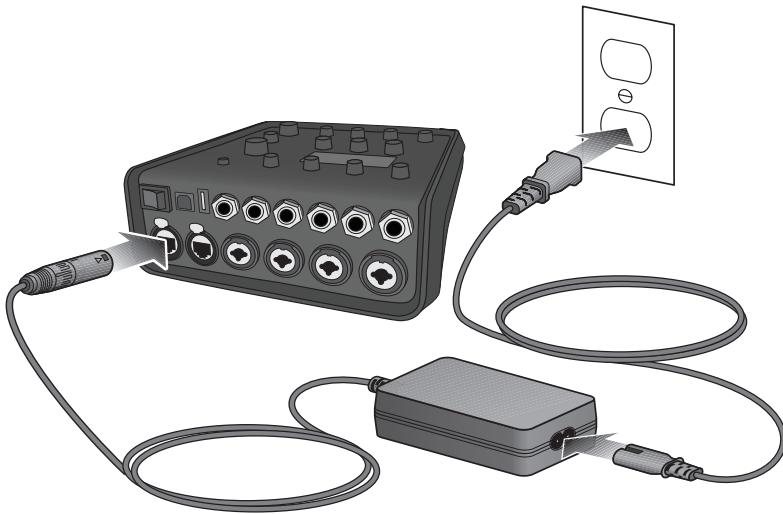

Connecting the T4S/T8S to Your Computer

The T4S/T8S provides a USB port for connecting it to a computer. This allows you to download performance scenes to a computer or install system updates. Visit [bosepro.link/tmu](https://www.bosepro.link/tmu) for details on updating your system.

When connected to a computer, you also can use the T4S/T8S as a general-purpose USB audio device for recording/playback.

Note: The T4S/T8S operates at 48 kHz/24-bit. When using the T4S/T8S with recording software, you may need to configure the software settings for 48 kHz/24-bit operation.

Note: Connecting the T4S/T8S to your computer requires a USB cable (Type A to Type B, not supplied).

1. Connect the mixer to a power source (ToneMatch® power supply for T4S/T8S or an L1 Model 1S/II for T4S only).
2. Plug one end of the USB cable into the mixer's USB 2.0 Type-B port (Figure 12).
3. Plug the other end of the USB cable into a USB port on your computer.
4. Turn on the mixer.

Figure 12. T4S-to-USB connection

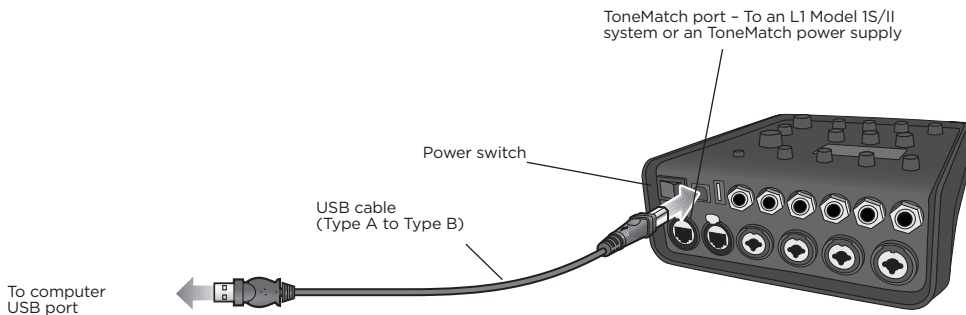

Connecting a Flash Drive to the T4S/T8S

Plug in a USB 2.0/3.0 flash drive loaded with WAV/MP3 files into the USB 2.0 Type-A port to playback audio tracks to your mixer.

Figure 13. Connecting a flash drive to the T4S

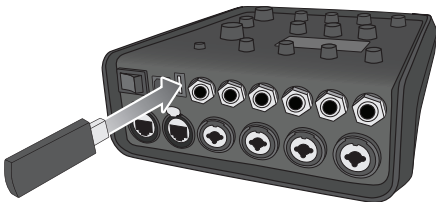

Additional Information

Refer to the complete owner's guide (online at www.Bose.com) for more information about operation, factory settings, and care and maintenance. Contact Bose customer service for a printed copy.

Contact Information

Bose Corporation Headquarters: 1-877-230-5639

China Importer: Bose Electronics (Shanghai) Company Limited, Level 6, Tower D, No. 2337 Gudai Rd. Minhang District, Shanghai 201100

EU Importer: Bose Products B.V., Gorslaan 60, 1441 RG Purmerend, The Netherlands

Mexico Importer: Bose de México, S. de R.L. de C.V. , Paseo de las Palmas 405-204, Lomas de Chapultepec, 11000 México, D.F. For service or importer information, call +5255 (5202) 3545

Taiwan Importer: Bose Taiwan Branch, 9F-A1, No. 10, Section 3, Minsheng East Road, Taipei City 104, Taiwan. Phone Number: +886-2-2514 7676

UK Importer: Bose Limited, Bose House, Quayside Chatham Maritime, Chatham, Kent, ME4 4QZ, United Kingdom

See website for other countries.

Limited Warranty

Your product is covered by a limited warranty. Visit PRO.BOSE.COM for warranty details.

Date of Manufacture

The eighth digit in the serial number indicates the year of manufacture; "0" is 2010 or 2020.

Lea y conserve todas las instrucciones de uso y seguridad.

1. Lea estas instrucciones.
2. Guarde estas instrucciones.
3. Preste atención a las advertencias.
4. Siga todas las instrucciones.
5. No use este aparato cerca del agua.
6. Límpielo solamente con un paño seco.
7. No obstruya ninguna abertura de ventilación. Realice la instalación conforme a las instrucciones del fabricante.
8. Proteja el cable de alimentación para que nadie lo pise o lo perforo, especialmente en enchufes, receptáculos o tomas múltiples y en el punto donde salen del dispositivo.
9. Use solamente los accesorios especificados por el fabricante.
10.  Use solamente con el carro, el soporte de piso, el trípode, el soporte o la mesa especificados por el fabricante o vendidos con el dispositivo. Cuando se usa un carro, tenga precaución al moverlo con el dispositivo para evitar lesiones por tropiezos.
11. Desenchufe este aparato durante tormentas eléctricas o cuando no lo utilice durante períodos prolongados.
12. Derive todas las tareas de mantenimiento a personal calificado. Se requieren tareas de mantenimiento si el aparato se daña de alguna manera; por ejemplo, si se daña el enchufe o el cable de alimentación, si se derrama líquido o si caen objetos dentro del aparato, si se expone el aparato a la lluvia o la humedad, si no funciona normalmente o si se ha caído.

ADVERTENCIAS/PRECAUCIONES:



Este producto contiene materiales magnéticos. Consulte con su médico si esto podría llegar a afectar un dispositivo médico implantado.

- Este producto no está diseñado para ser instalado ni utilizado en zonas de instalaciones acústicas en interiores (incluidos, entre otros, piscinas techadas, parques acuáticos techados, jacuzzis, saunas, salas de vapor y pistas de patinaje techadas).
- Para reducir el riesgo de incendio o descarga eléctrica, NO exponga este producto a la lluvia, líquidos o humedad. No aplicable para productos con clasificación IPX4-9.
- Mantenga el producto lejos del fuego y de fuentes de calor. NO coloque encima ni cerca del producto fuentes de llamas expuestas, como velas encendidas.
- NO realice alteraciones no autorizadas a este producto.
- NO use un convertidor de corriente con este producto.
- NO lo use en vehículos o embarcaciones.
- Use este producto únicamente con la fuente de alimentación suministrada.
- NO instale ni coloque el soporte ni el producto cerca de fuentes de calor, como chimeneas, radiadores, rejillas de calefacción u otros aparatos (incluidos amplificadores) que produzcan calor.
- NO utilice el mezclador T4S/T8S ToneMatch® con un trípode o soporte que sea inestable. El mezclador solo está diseñado para su uso en un tornillo de 1/4" (6,3 mm), y el trípode o soporte debe ser capaz de soportar un dispositivo con un peso mínimo de 1,9 kg (4,1 lb) y un tamaño total de 214 x 311 x 83 mm (8,4 x 12,25 x 3,25 pulgadas). Es posible que el uso de un trípode o soporte que no esté diseñado para soportar el tamaño y el peso del mezclador T4S/T8S provoque una condición inestable y peligrosa que podría causar lesiones.
-  Contiene piezas pequeñas que pueden provocar asfixia. No recomendable para niños menores de 3 años.

NOTAS:

- El cable del altavoz y los cables de interconexión que se incluyen con este sistema no están aprobados para instalaciones en pared. Compruebe los códigos locales de edificación para verificar cuáles son los tipos correctos de alambre y cable requeridos para instalaciones en pared.
- Si se utiliza la clavija de conexión de red eléctrica o un acoplador del artefacto como el dispositivo de desconexión, el dispositivo de desconexión deberá permanecer listo para funcionar.
- Debido a los requisitos de ventilación, Bose no recomienda colocar el producto en espacios reducidos, como una cavidad de pared o un gabinete cerrado.

Información regulatoria

Este dispositivo cumple con la parte 15 de las reglas de la FCC y con las normas RSS sin licencia de la industria canadiense. El funcionamiento está sujeto a las siguientes dos condiciones: (1) este dispositivo no debe provocar interferencias dañinas y (2) este dispositivo debe aceptar cualquier interferencia recibida, incluida la interferencia que puede causar un funcionamiento no deseado.



Por la presente, Bose Corporation declara que este producto cumple con los requisitos esenciales y otras provisiones relevantes de la Directiva 2014/53/EU y todos los demás requisitos aplicables de la directiva de la UE. La declaración de conformidad completa se puede encontrar en: www.Bose.com/compliance.



Este producto cumple con todas las regulaciones aplicables de compatibilidad electromagnética de 2016 y todas las demás regulaciones aplicables del Reino Unido. La declaración de conformidad completa se puede encontrar en: www.Bose.com/compliance.

Por la presente, Bose Corporation declara que este producto cumple con los requisitos esenciales de las Regulaciones de equipos de radio de 2017 y todas las demás regulaciones aplicables del Reino Unido. La declaración de conformidad completa se puede encontrar en: www.Bose.com/compliance.

Información acerca de productos que generan ruido eléctrico (aviso de cumplimiento de la FCC para EE. UU.)

Nota: Este equipo ha sido sometido a pruebas y se ha comprobado que cumple con los límites de un dispositivo digital Clase A, de acuerdo con la Parte 15 de las reglas de la FCC. Estos límites están diseñados para proporcionar una protección razonable contra interferencias perjudiciales cuando el equipo se utiliza en un entorno comercial. Este equipo genera, usa y puede irradiar energía de radiofrecuencia y, si no se instala y se usa conforme a lo indicado en el manual de instrucciones, podría causar una interferencia perjudicial a las comunicaciones de radio. El funcionamiento de este equipo en un área residencial podría llegar a provocar interferencias perjudiciales, en cuyo caso el usuario deberá corregir dichas interferencias por cuenta propia.

Los cambios o las modificaciones no aprobados expresamente por Bose Corporation podrían invalidar la autoridad del usuario para operar el equipo.

Se requieren cables aislados para mantener el cumplimiento de las reglamentaciones.

Este producto cumple con las especificaciones Clase A de la normativa canadiense ICES-003. CAN ICES-3(A)/NMB-3(A)

Este producto cumple con todos los requisitos de inmunidad de EN55103-2 para un entorno electromagnético E2.

Nombres y contenidos de las sustancias o elementos tóxicos o peligrosos

Nombre de parte	Sustancias y elementos tóxicos o peligrosos					
	Plomo (Pb)	Mercurio (Hg)	Cadmio (Cd)	Hexavalente (CR(VI))	Bifenilo polibromado (PBB)	Difeniléter polibromado (PBDE)
PCBs	X	0	0	0	0	0
Partes metálicas	X	0	0	0	0	0
Partes plásticas	0	0	0	0	0	0
Altavoces	X	0	0	0	0	0
Cables	X	0	0	0	0	0

Esta tabla se preparó conforme a las cláusulas de SJ/T 11364.

O: Indica que esta sustancia tóxica o peligrosa contenida en todos los materiales homogéneos para esta parte es inferior al requisito de límite de GB/T 26572.

X: Indica que esta sustancia tóxica o peligrosa que está presente en al menos uno de los materiales homogéneos utilizados para esta parte se encuentra por encima del requisito de límite de GB/T 26572.



Este símbolo significa que el producto no debe desecharse como residuo doméstico y debe enviarse a una planta para tratamiento de residuos apropiada para su reciclado. Una eliminación y un reciclado adecuados ayudan a proteger los recursos naturales, la salud humana y el medioambiente. Para obtener más información acerca de la eliminación y el reciclado de este producto, comuníquese con su municipalidad local, un centro de servicios de desecho o la tienda donde compró este producto.

Descripción general del producto

Tome el control de su música con los mezcladores T4S y T8S ToneMatch®: interfaces compactas de 4 y 8 canales pensadas para intérpretes. Diseñados con poderosos motores DSP y controles de usuario intuitivos, ofrecen un ecualizador con calidad de estudio y procesamiento de dinámica y efectos. Suena genial con el procesamiento y el zEQ integrados de Bose® ToneMatch®, especialmente cuando se conecta a un sistema de sonido Bose L1 o F1 para un control tonal integral y completo. Toque con confianza en el escenario con estos robustos mezcladores mediante controles táctiles, pantallas LED fáciles de leer y memoria de escena. Mezcladores ToneMatch®: los mejores compañeros de escena para intérpretes.

Características del producto

Procesamiento poderoso de audio

- Efectos actualizados y de calidad de estudio con procesamiento de audio digital avanzado
- Los efectos incluyen compresor, limitador, de-esser, compuerta de ruido, chorus, flanger, phaser, tremolo, retraso (delay) y reverberación
- Procesamiento Bose® ToneMatch® para voces e instrumentos con sonido natural
- El zEQ enfoca el sonido de las preselecciones ToneMatch para ajustes eficaces sobre la marcha
- ToneMatch, ecualizador, dinámica y efectos independientes por canal
- Reverberación dedicada para envíos auxiliares y reverberación global compartida para usar en todos los canales
- El ecualizador de salida maestro ayuda a compensar la acústica del lugar
- Optimización tonal integral y completa cuando se usa con los sistemas de sonido Bose L1 y F1

Control en vivo continuo

- Controles e indicadores táctiles diseñados para que músicos y DJ los usen en vivo en el escenario
- Interfaz del usuario fácil de aprender
- Retraso tap tempo, afinador cromático y escenas memorizables incorporados
- Pantalla LED y controles iluminados que son fáciles de leer y usar, incluso en escenarios con poca luz

Conectividad de alta densidad





- Conectividad y control sin precedentes en un pequeño mezclador estéreo digital
- Cuatro (T4S) u ocho (T8S) preamplificadores de audio de alta calidad con conectores combinados XLR para micrófonos o instrumentos y alimentación phantom conmutable
- Dos entradas auxiliares para fuentes adicionales y dos (T4S) o cuatro (T8S) envíos auxiliares
- USB-A y -B para reproducción de unidades USB o interfaz PC/Mac
- Salidas ToneMatch para audio digital y alimentación (únicamente T4S)
- Salidas estéreo TRS y XLR de ¼" (6,3 mm) balanceadas (únicamente T8S)
- Salida de audífonos independiente

Características convenientes para conciertos

- Carcasa resistente con una cubierta magnética para proteger los controles y conectores
- Incluye un cable ToneMatch para conectar a un sistema Bose L1 Model II o L1 Model 1S para audio digital y alimentación (T4S), o incluye una fuente de alimentación universal (T8S)
- La inserción inferior le permite utilizar accesorios estándar de montaje de cámara para mantener su mezclador ToneMatch al alcance de la mano

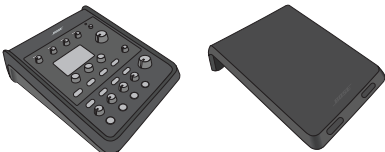
Desempaque

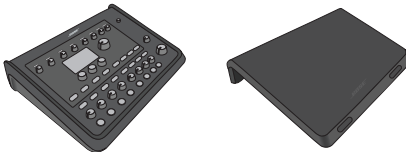
Lea la siguiente tabla para ver lo que incluye la caja de su mezclador:

T4S	 <p>Mezclador T4S ToneMatch y cubierta</p>	 <p>Cable ToneMatch</p>
T8S	 <p>Mezclador T8S ToneMatch y cubierta</p>	 <p>Fuente de alimentación ToneMatch</p>

Nota: Consulte la guía completa del propietario (en línea en www.Bose.com) para obtener más información sobre el funcionamiento, la configuración de fábrica, el cuidado y el mantenimiento.

Mezclador T4S ToneMatch®

Panel de control

Figura 1. Panel de control de T4S

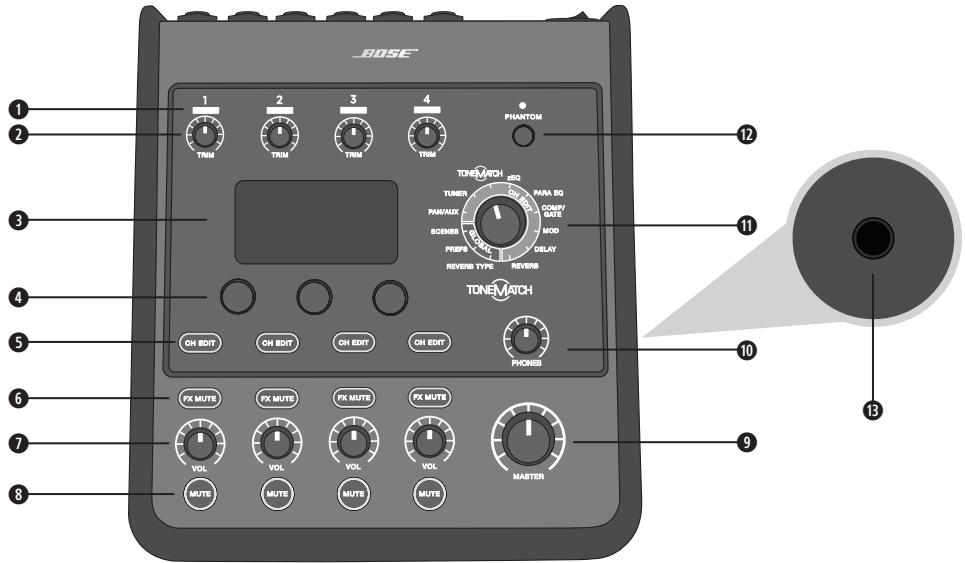

- ❶ **LED DE SEÑAL DE ENTRADA/CLIPPEO (1-4):** Muestra el estado de la señal de entrada en color:
Verde: Indica la presencia de una señal de entrada
Rojo: Indica el clippeo de la fuente de entrada
- ❷ **CONTROLES DE RECORTE (1-4):** Ajusta la sensibilidad de entrada para el canal correspondiente.
- ❸ **PANTALLA:** Proporciona menús de funciones e información del sistema.
- ❹ **CONTROLES DE EDICIÓN:** Estos tres controles rotativos/interruptores que se giran o presionan le permiten seleccionar o ajustar los elementos o valores que aparecen en la pantalla.
- ❺ **BOTONES DE EDICIÓN DE CANALES (1-4):** Selecciona el canal que desee modificar.
- ❻ **BOTONES DE SILENCIAMIENTO DE EFECTOS (1-4):** Pasa por alto los efectos de modulación, retraso y reverberación en el canal seleccionado.
- ❼ **CONTROLES DE VOLUMEN (1-4):** Ajusta el nivel de volumen del canal respectivo.
- ❽ **BOTONES DE SILENCIO (1-4):** Silencia la salida de audio del canal respectivo.
- ❾ **CONTROL DE VOLUMEN MAESTRO:** Ajusta el nivel de salida general.
- ❿ **CONTROL DE VOLUMEN DE LOS AUDÍFONOS:** Ajusta el nivel de volumen de la salida de los audífonos.
- ⓫ **SELECTOR GIRATORIO:** Permite acceder tanto a parámetros globales como de canal, que se ajustan mediante los controles de edición.
- ⓬ **INTERRUPTOR DE ALIMENTACIÓN PHANTOM:** Aplica alimentación de +48 V a los canales de entrada 1-4. Un LED rojo indica que la alimentación phantom está encendida.



PRECAUCIÓN: Ajuste el control de volumen maestro en su posición mínima **antes** de utilizar el interruptor de alimentación phantom o de encender/apagar cualquier micrófono que utilice la alimentación phantom.

- ⓭ **CONECTOR DE AUDÍFONOS:** Para uso con audífonos solamente, con una impedancia mínima de 24 Ω.

Panel de conexión

Figura 2. Panel de conexión de T4S

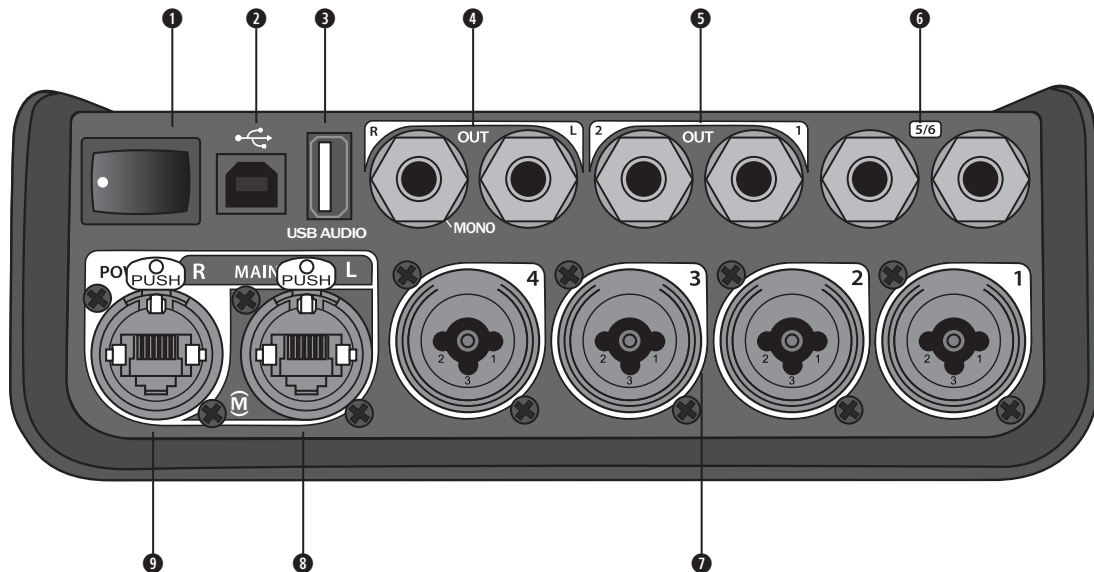

- ❶ **INTERRUPTOR DE ALIMENTACIÓN:** Enciende o apaga el mezclador.
- ❷ **USB 2.0 TIPO B:** Una interfaz USB que le permite conectar el mezclador a su computadora.
- ❸ **USB 2.0 TIPO A:** Una interfaz USB que le permite reproducir audio desde su unidad flash.
- ❹ **SALIDA L/R ANALÓGICA:** Salida analógica principal. Acepta cables TRS balanceados o TS no balanceados de 6 mm (¼-pulg.).
- ❺ **SALIDA DE AUDIO:** Dos salidas analógicas definibles por el usuario. Puede configurarse para una salida pre-fader, post-EQ, de efectos o post-fader. Acepta cables TRS balanceados de 6,3 mm (¼-pulg.).
- ❻ **ENTRADA AUXILIAR:** Canales de entrada analógica 5/6. Acepta cables TRS balanceados o TS no balanceados de 6 mm (¼-pulg.) para entradas a nivel de línea. Puede utilizarse para señales de entrada estéreo.
- ❼ **ENTRADAS 1-4:** Canales de entrada analógica 1-4. Acepta cables XLR balanceados para micrófonos o cables TRS balanceados o TS no balanceados de 6 mm (¼-pulg.) para entradas de alta impedancia, como guitarras.
- ❽ **SALIDA PRINCIPAL DIGITAL L:** Se conecta digitalmente en estéreo a dos sistemas L1® Model 1S/II.
Nota: Solamente se utiliza en estéreo con salida principal digital R.
- ❾ **PUERTO DE ALIMENTACIÓN/SALIDA PRINCIPAL DIGITAL R:** Salida digital que usa el sistema L1® Model 1S/II. Proporciona alimentación al mezclador T4S desde el soporte de alimentación L1 Model 1S/II. También puede suministrar alimentación desde una toma de CA a través de una fuente de alimentación ToneMatch® (no incluida con el T4S). Acepta el cable ToneMatch® incluido.



PRECAUCIÓN: Aunque el puerto ToneMatch acepta un conector RJ-45 estándar, NO conecte el T4S a una computadora o red telefónica.

Mezclador T8S ToneMatch®

Panel de control

Figura 3. Panel de control de T8S

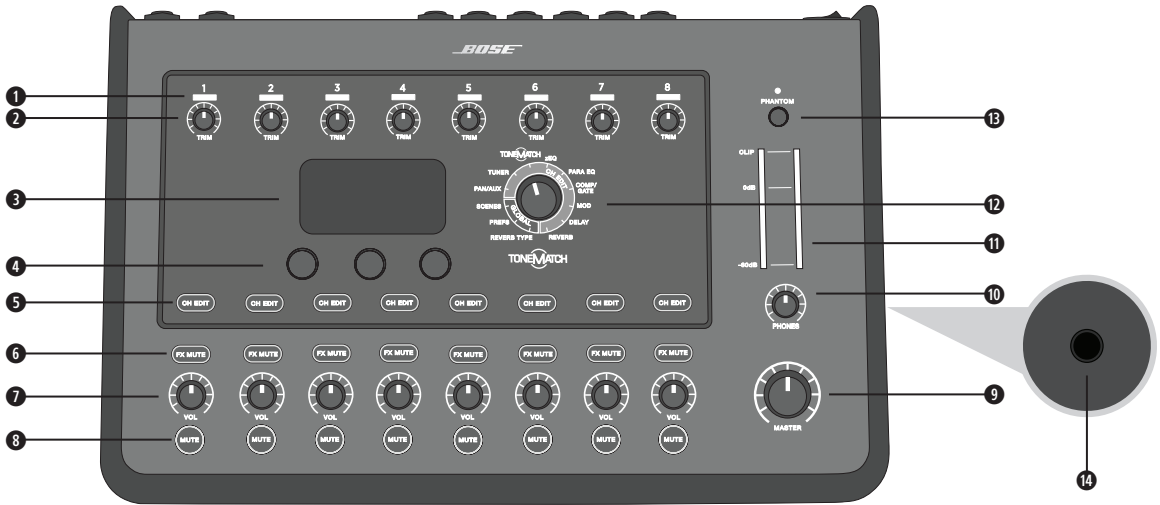

- 1 LED DE SEÑAL DE ENTRADA/CLIPEO (1-8):** Muestra el estado de la señal de entrada en color:
Verde: Indica la presencia de una señal de entrada
Rojo: Indica el clipo de la fuente de entrada
 - 2 CONTROLES DE RECORTE (1-8):** Ajusta la sensibilidad de entrada para el canal correspondiente.
 - 3 PANTALLA:** Proporciona menús de funciones e información del sistema.
 - 4 CONTROLES DE EDICIÓN:** Estos tres controles rotativos/interruptores que se giran o presionan le permiten seleccionar o ajustar los elementos o valores que aparecen en la pantalla.
 - 5 BOTONES DE EDICIÓN DE CANALES (1-8):** Selecciona el canal que desee modificar.
 - 6 BOTONES DE SILENCIAMIENTO DE EFECTOS (1-8):** Pasa por alto los efectos de modulación, retraso y reverberación en el canal seleccionado.
 - 7 CONTROLES DE VOLUMEN (1-8):** Ajusta el nivel de volumen del canal respectivo.
 - 8 BOTONES DE SILENCIO (1-8):** Silencia la salida de audio del canal respectivo.
 - 9 CONTROL DE VOLUMEN MAESTRO:** Ajusta el nivel de salida general.
 - 10 CONTROL DE VOLUMEN DE LOS AUDÍFONOS:** Ajusta el nivel de volumen de la salida de los audífonos.
 - 11 MEDIDOR DE SALIDA ESTÉREO:** Permite controlar visualmente el nivel de salida.
 - 12 SELECTOR GIRATORIO:** Permite acceder tanto a parámetros globales como de canal, que se ajustan mediante los controles de edición.
 - 9 INTERRUPTOR DE ALIMENTACIÓN PHANTOM:** Aplica alimentación de +48 V a los canales de entrada 1-8. Un LED rojo indica que la alimentación phantom está encendida.
- ⚠ PRECAUCIÓN:** Ajuste el control de volumen maestro en su posición mínima **antes** de utilizar el interruptor de alimentación phantom o de encender/apagar cualquier micrófono que utilice la alimentación phantom.
- 14 CONECTOR DE AUDÍFONOS:** Para uso con audífonos solamente, con una impedancia mínima de 24 Ω.

Panel de conexión

Figura 4. Panel de conexión de T8S

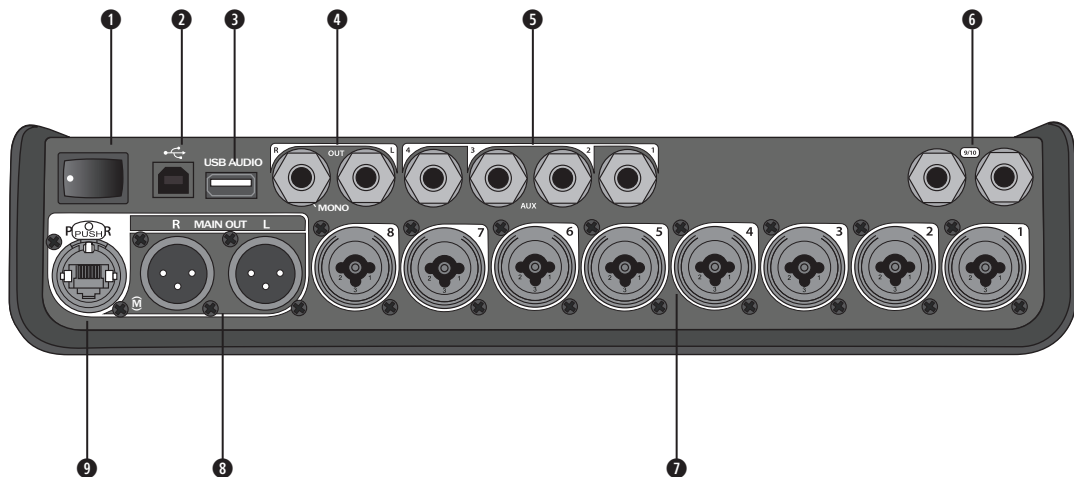

- 1 INTERRUPTOR DE ALIMENTACIÓN:** Enciende o apaga el mezclador.
- 2 USB 2.0 TIPO B:** Una interfaz USB que le permite conectar el mezclador a su computadora.
- 3 USB 2.0 TIPO A:** Una interfaz USB que le permite reproducir audio desde su unidad flash.
- 4 SALIDA L/R ANALÓGICA:** Salida analógica principal. Acepta cables TRS balanceados y TS no balanceados de 6 mm (¼-pulg.).
- 5 SALIDA DE AUDIO:** Cuatro salidas analógicas definibles por el usuario. Puede configurarse para una salida pre-fader, post-EQ, de efectos o post-fader. Acepta cables TRS balanceados o TS no balanceados de 6 mm (¼-pulg.).
- 6 ENTRADA AUXILIAR:** Canales de entrada analógica 9/10. Acepta cables TRS balanceados o TS no balanceados de 6 mm (¼-pulg.) para entradas a nivel de línea. Puede utilizarse para señales de entrada estéreo.
- 7 ENTRADAS 1-8:** Canales de entrada analógica 1-8. Acepta cables XLR balanceados para micrófonos o cables TRS balanceados o TS no balanceados de 6 mm (¼-pulg.) para entradas de alta impedancia, como guitarras.
- 8 SALIDA ESTÉREO XLR:** Salida analógica estéreo. Acepta cables XLR balanceados para salida estéreo.
- 9 PUERTO DE ALIMENTACIÓN DIGITAL:** Para usar con la fuente de alimentación ToneMatch (consulte “Conexión de la fuente de alimentación ToneMatch®” en la página 12).

Nota: El T8S NO está diseñado para conectarse digitalmente al L1® Model 1S/II.



PRECAUCIÓN: Aunque el puerto ToneMatch acepta un conector RJ-45 estándar, NO conecte el T8S a una computadora o red telefónica.

Quitar y colocar la cubierta

El mezclador T4S/T8S ToneMatch® se entrega de fábrica con una cubierta instalada en el panel superior. La cubierta está diseñada para proteger el panel de control mientras se transporta o almacena el mezclador.

Para quitar la cubierta:

1. Coloque los pulgares en las ranuras de la parte frontal de la cubierta y deslice la cubierta hacia delante.
2. Agarre la cubierta por la parte posterior y levántela para retirarla.

Para colocar la cubierta:

1. Deslice la cubierta sobre el mezclador, de atrás hacia delante.
2. La cubierta magnetizada se enganchará por sí sola y se asegurará al mezclador.

Figura 5. Quitar y colocar la cubierta

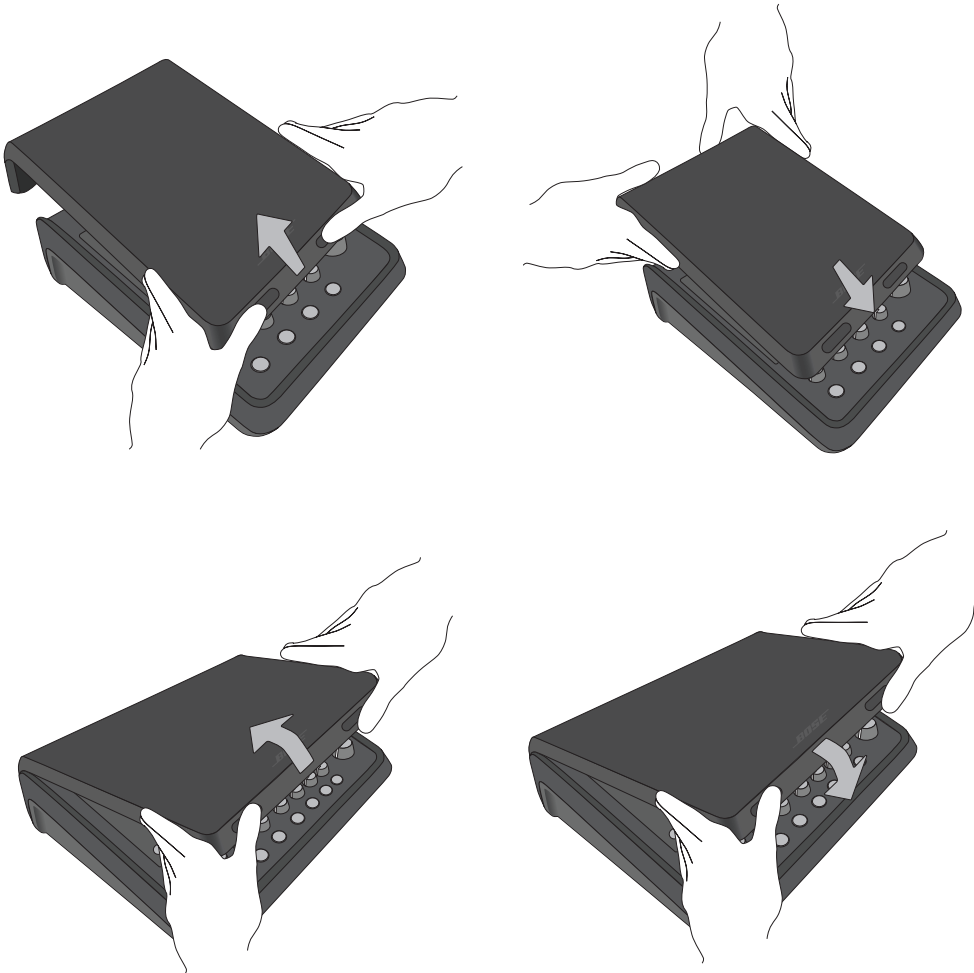

Opciones de montaje

El T4S/T8S viene con una inserción de tornillo de montaje de $\frac{1}{4}$ " (6,3 mm). Esto permite que pueda montarse en trípodes y soportes que incluyan un tornillo de montaje de $\frac{1}{4}$ " (6,3 mm), incluido un trípode de cámara.

Montaje del T4S/T8S en un trípode de cámara

1. Extienda las patas del trípode de cámara y asegúrelas a la altura deseada.
2. Retire el soporte de la parte superior del trípode de cámara y fije el soporte a la parte de abajo del T4S/T8S con el tornillo. Asegúrese de que la pequeña hendidura en el T4S/T8S y el relieve en el soporte estén alineados. Vea la Figura 6.
3. Fije el soporte con el T4S/T8S incorporado en el trípode de cámara. Vea la Figura 8.

Figura 6. Fijación del soporte al T4S

Figura 8. Montaje del T4S en el trípode mediante el uso de soporte



Figura 7. Soporte fijado al T4S



ADVERTENCIA: No utilice el mezclador T4S/T8S ToneMatch® con un trípode o soporte que sea inestable. El mezclador solo está diseñado para su uso en un tornillo de $\frac{1}{4}$ " (6,3 mm), y el trípode o soporte debe ser capaz de soportar un dispositivo con un peso mínimo de 1.9 kg (4.1 lb) y un tamaño total de 214 x 311 x 83 mm (8.4 x 12.25 x 3.25 pulgadas). Es posible que el uso de un trípode o soporte que no esté diseñado para soportar el tamaño y el peso del mezclador T4S/T8S provoque una condición inestable y peligrosa que podría causar lesiones.

Conectar el T4S mediante conexión digital

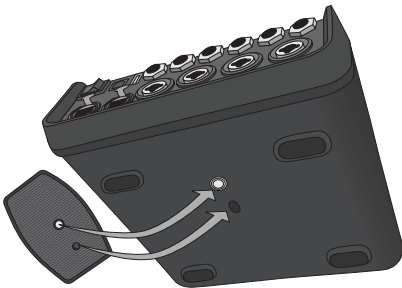
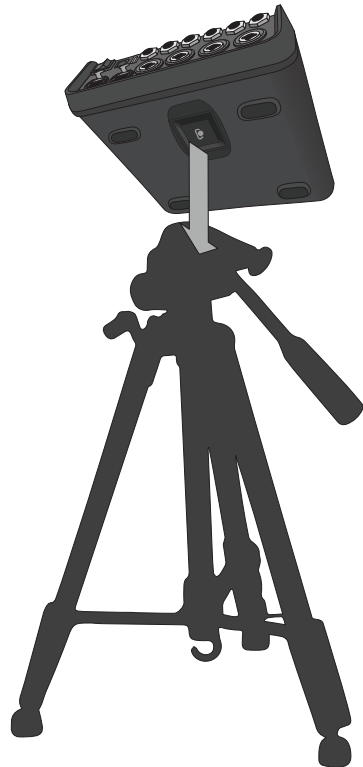
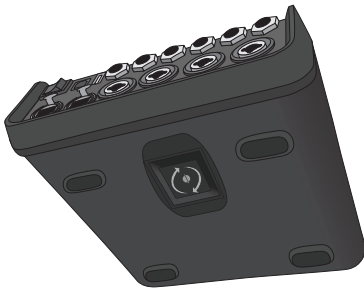
1. Asegúrese de que el L1 Model 1S/II y el T4S estén apagados y que el control de volumen maestro del T4S esté al mínimo.
2. Enchufe un extremo del cable ToneMatch® en el puerto de alimentación/la salida principal digital R del T4S. Enchufe el otro extremo del cable ToneMatch en el puerto ToneMatch del soporte de alimentación.
Nota: Para conectar el T4S a dos soportes de alimentación L1 Model 1S/II, conecte un segundo soporte de alimentación al puerto de salida principal digital L del T4S mediante un cable ToneMatch.
3. Encienda el mezclador y, a continuación, encienda el soporte de alimentación de L1 Model 1S/II.
4. Conecte sus instrumentos y ajuste los niveles. Consulte la guía completa del propietario en www.Bose.com para obtener más información sobre el funcionamiento.

Figura 9. Dos sistemas L1 Model II conectados a un T4S mediante conexión digital

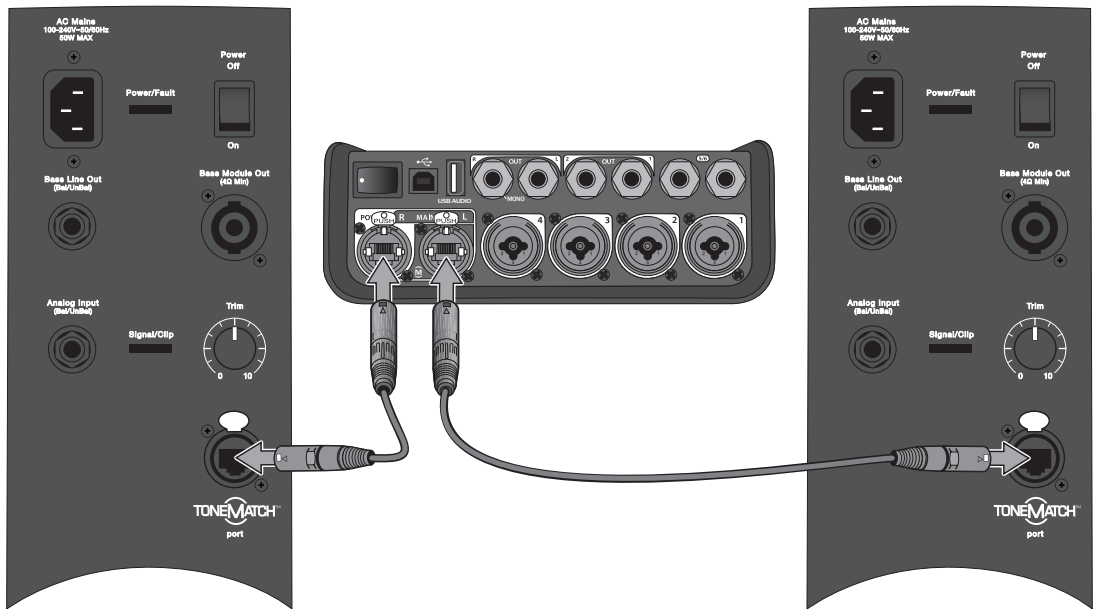

Nota: El T8S no se puede conectar digitalmente y el L1 Model 1S/II no puede alimentarlo.

Conexión del T4S/T8S mediante conexión analógica

1. Asegúrese de que el dispositivo al que se está conectando y el T4S/T8S estén apagados y que el control de volumen maestro del T4S/T8S esté al mínimo.
2. Mediante cables balanceados XLR, conecte uno o dos dispositivos a las salidas estéreo XLR de su T8S (Vea la Figura 10).
Nota: El T4S/T8S se puede conectar a un dispositivo a través del puerto de salida analógica R mediante un cable TRS de ¼" (6,3 mm) (se vende por separado). Enchufe el otro extremo del cable TRS en el puerto de entrada analógica del dispositivo. Para conectar el T4S/T8S a dos dispositivos, conecte un segundo dispositivo al puerto de salida analógica L del T4S/T8S mediante un cable TRS de ¼" (6,3 mm).
3. Conecte una fuente de alimentación ToneMatch® al puerto de alimentación del T4S/T8S y conéctelo a una toma de CA. Consulte "Conexión de la fuente de alimentación ToneMatch®" en la página 12.
4. Encienda el mezclador T4S/T8S y luego encienda el dispositivo.
5. Conecte sus instrumentos y ajuste los niveles. Consulte la guía completa del propietario en www.Bose.com para obtener más información sobre el funcionamiento.

Figura 10. Dos sistemas F1 conectados a un T8S mediante conexión analógica

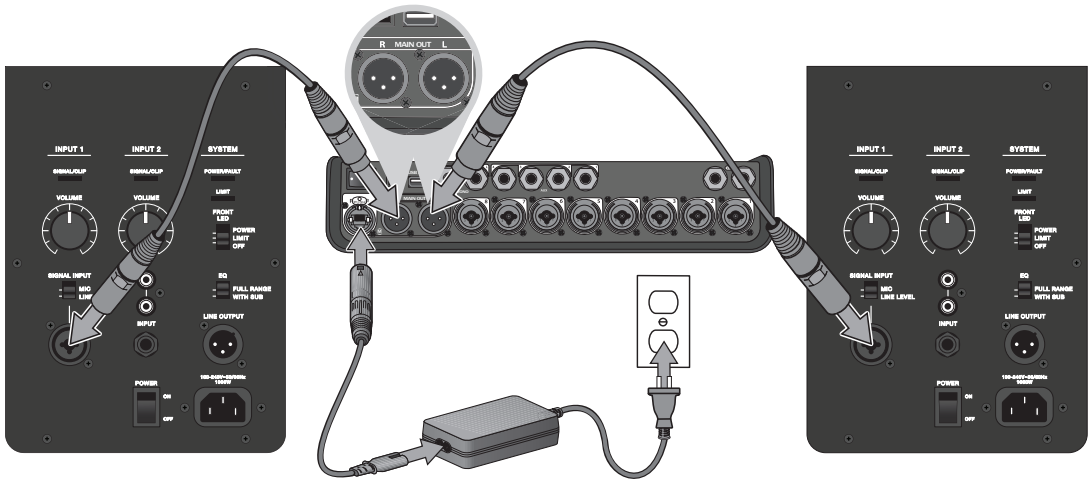

Conexión de la fuente de alimentación ToneMatch®

La fuente de alimentación ToneMatch proporciona alimentación para el mezclador T4S/T8S.

1. Enchufe el cable de alimentación en el puerto de alimentación T4S/T8S.
2. Enchufe un extremo del cable de alimentación de CA en la fuente de alimentación.
3. Enchufe el otro extremo del cable de alimentación en una toma de alimentación de CA activa.
4. Coloque el interruptor de encendido del T4S/T8S en la posición ON (Encendido).

Nota: Para el funcionamiento del T8S se necesita la fuente de alimentación suministrada con el T8S. La fuente de alimentación no se incluye con el T4S y no es necesaria para el funcionamiento del T4S.

Figura 11. Conexión del T4S a la fuente de alimentación



Conexión del T4S/T8S a su computadora

El T4S/T8S tiene un puerto USB para conectarlo a una computadora. Esto le permite descargar escenas de actuaciones a una computadora o instalar actualizaciones del sistema. Visite bosepro.link/tmu para obtener detalles sobre la actualización del sistema.

Cuando se conecta a una computadora, también puede utilizar el T4S/T8S como un dispositivo de audio USB de propósito general para grabar/reproducir.

Nota: El T4S/T8S opera a 48 kHz/24-bit. Cuando utilice el T4S/T8S con un software de grabación, es posible que necesite configurar los ajustes del software para el funcionamiento a 48 kHz/24-bit.

Nota: Para conectar el T4S/T8S a la computadora se requiere un cable USB (tipo A a tipo B, no suministrado).

1. Conecte el mezclador a una fuente de alimentación (fuente de alimentación ToneMatch® para T4S/T8S o un L1 Model 1S/II para T4S solamente).
2. Enchufe un extremo del cable USB en el puerto USB 2.0 tipo B del mezclador (Figura 12).
3. Conecte el otro extremo del cable USB a un puerto USB de su computadora.
4. Encienda el mezclador.

Figura 12. Conexión de T4S a USB

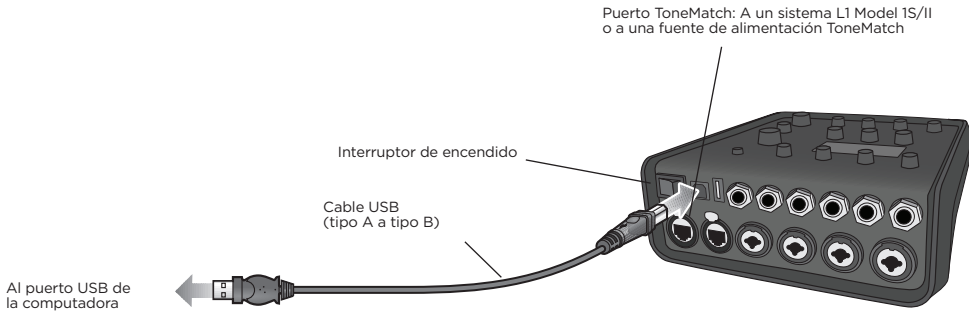

Conexión de una unidad flash al T4S/T8S

Conecte una unidad flash USB 2.0/3.0 cargada con archivos WAV/MP3 en el puerto USB 2.0 tipo A para reproducir pistas de audio en su mezclador.

Figura 13. Conexión de una unidad flash al T4S

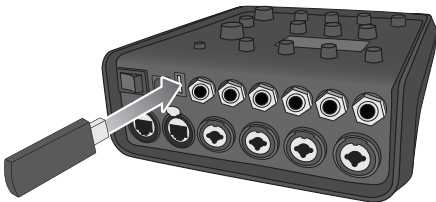

Consulte la guía completa del propietario (en línea en www.Bose.com) para obtener más información sobre el funcionamiento, la configuración de fábrica, el cuidado y el mantenimiento. Comuníquese con el servicio al cliente de Bose para obtener una copia impresa.

Información de contacto

Oficinas centrales de Bose Corporation: 1-877-230-5639

Importador para China: Bose Electronics (Shanghai) Company Limited, Level 6, Tower D, No. 2337 Gudai Rd. Minhang District, Shanghai 201100, China

Importador de la UE: Bose Products B.V., Gorslaan 60, 1441 RG Purmerend, Países Bajos

Importador para México: Bose de México, S. de R.L. de C.V. , Paseo de las Palmas 405-204, Lomas de Chapultepec, 11000 México, D.F. Para obtener información del servicio o del importador, llame al +5255 (5202) 3545.

Importador en Taiwán: Bose Taiwan Branch, 9F-A1, N° 10, Section 3, Minsheng East Road, Taipei City 104, Taiwán. Número telefónico: +886-2-2514 7676

Importador en el Reino Unido: Bose Limited, Bose House, Quayside Chatham Maritime, Chatham, Kent, ME4 4QZ, Reino Unido

Visite el sitio web para consultar por otros países.

Garantía limitada

El producto está cubierto con una garantía limitada. Visite PRO.BOSE.COM para ver detalles de la garantía.

Fecha de fabricación

El octavo dígito del número de serie indica el año de fabricación; p. ej., "0" es 2010 o 2020.

Instructions importantes relatives à la sécurité

Merci de lire et de conserver le manuel d'instruction et de respecter les consignes de sécurité.

1. Veuillez lire ces consignes.
2. Veuillez conserver ces consignes.
3. Respectez tous les avertissements.
4. Suivez toutes les consignes.
5. N'utilisez pas cet appareil à proximité d'eau ou de toute autre source d'humidité.
6. Utilisez uniquement un chiffon sec pour le nettoyage.
7. Ne bloquez jamais les orifices d'aération. Suivez les instructions du fabricant pour l'installation.
8. Protégez le cordon d'alimentation contre les risques de piétinement ou de pincement, notamment au niveau des fiches, des prises de courant et des branchements à l'appareil.
9. Utilisez uniquement les accessoires spécifiés par le fabricant.
10.  Utilisez uniquement le chariot, le support, le trépied, l'équerre ou la table spécifiée(e) par le fabricant ou vendu(e) avec l'appareil. Si vous utilisez un chariot, faites attention à ne pas faire basculer l'ensemble chariot/appareil.
11. Débranchez cet appareil pendant les orages ou au cours des longues périodes de non-utilisation.
12. Confiez toute réparation à du personnel qualifié. Une réparation est nécessaire lorsque l'appareil a été endommagé de quelque façon que ce soit (endommagement du cordon d'alimentation ou de la fiche électrique, renversement d'un liquide ou de tout objet sur l'appareil, exposition de l'appareil à la pluie ou à l'humidité, mauvais fonctionnement, chute de l'appareil, etc.).

AVERTISSEMENTS/PRÉCAUTIONS :



Ce produit contient des composants magnétiques. Consultez votre médecin afin de savoir si ces composants peuvent avoir une incidence sur un dispositif médical implanté.

- Ce produit n'est pas destiné à être monté ou utilisé dans des installations humides en intérieur (par exemple piscine intérieure, parc aquatique intérieur, baignoire à remous, sauna, hammam, patinoire intérieure, etc.).
- Pour limiter les risques d'incendie ou d'électrocution, n'exposez PAS cet appareil à la pluie, à toutes formes de liquides ou à l'humidité. Ne s'applique pas aux produits dont l'indice de protection est IPX4-9.
- Tenez le produit à l'écart du feu et des sources de chaleur. Ne placez JAMAIS d'objets enflammés, tels que des bougies allumées, sur l'appareil ou à proximité.
- Veillez à NE PAS effectuer de modifications non autorisées sur ce produit.
- Veillez à NE PAS utiliser un convertisseur continu-alternatif avec ce produit.
- Veillez à NE PAS utiliser cet appareil dans des véhicules ou des bateaux.
- Utilisez ce produit uniquement avec l'adaptateur d'alimentation fourni.
- N'INSTALLEZ PAS le support ou le produit à proximité d'une source de chaleur, telle qu'une cheminée, un radiateur, une arrivée d'air chaud ou tout autre appareil (notamment des amplificateurs) produisant de la chaleur.
- N'utilisez PAS le mixeur ToneMatch® T45/TBS sur un trépied/socle instable. Seule une vis de 6 mm peut être utilisée pour fixer ce mixeur. Par ailleurs, le trépied/socle doit pouvoir supporter un appareil d'un poids minimum de 1,9 kg et de dimensions hors tout de 214 x 311 x 83 mm. L'utilisation d'un trépied incompatible avec les dimensions et le poids du mixeur T45/TBS n'assurera pas une stabilité suffisante, ce qui peut être dangereux et provoquer des blessures.
-  Certaines petites pièces présentent un risque de suffocation. Ne pas laisser à la portée des enfants de moins de 3 ans.

REMARQUES :

- Les câbles d'enceintes et d'interconnexion fournis avec cet appareil ne sont pas compatibles avec une installation encastrée. Consultez la réglementation locale pour connaître le type de câblage requis pour une installation encastrée.
- Lorsque l'alimentation de secteur ou la prise multiple est utilisée comme dispositif de débranchement de l'appareil, le dispositif de débranchement doit rester facilement accessible.
- Pour assurer une ventilation correcte, Bose déconseille de placer ce produit dans un espace confiné tel qu'une cavité murale ou un placard fermé.

Informations réglementaires

Cet appareil est conforme à la partie 15 de la réglementation de la FCC et au(x) standard(s) RSS exempté(s) de licence d'Industrie Canada. Son fonctionnement repose sur les deux conditions suivantes : (1) cet appareil ne doit pas provoquer d'interférences et (2) cet appareil doit tolérer les interférences externes, y compris celles qui peuvent provoquer un fonctionnement anormal.

 Bose Corporation déclare que ce produit est conforme aux critères essentiels et autres dispositions de la Directive 2014/53/UE et des autres directives européennes applicables. L'attestation complète de conformité est disponible à l'adresse suivante : www.Bose.com/compliance.

 Ce produit est conforme à toutes les réglementations de 2016 en matière de compatibilité électromagnétique et à toutes les autres réglementations britanniques applicables. L'attestation complète de conformité est disponible à l'adresse www.Bose.com/compliance.

Bose Corporation déclare que ce produit est conforme aux critères essentiels et autres dispositions des réglementations de 2017 sur les équipements radio et des autres réglementations britanniques applicables. L'attestation complète de conformité est disponible à l'adresse www.Bose.com/compliance.

Informations sur les produits générateurs de bruit électrique (Déclaration de conformité FCC pour les États-Unis)

Remarque : Ce matériel a fait l'objet de tests prouvant sa conformité aux limites imposées aux appareils numériques de classe A, conformément à la partie 15 des réglementations de la FCC. Ces limites sont conçues pour offrir une protection raisonnable contre les interférences nuisibles lorsque l'appareil est utilisé en environnement commercial. Cet appareil génère, utilise et est susceptible d'émettre de l'énergie à certaines fréquences radio. À ce titre, s'il n'est pas installé ou utilisé conformément aux instructions, il est susceptible de perturber les communications radio. L'utilisation de cet équipement dans une zone résidentielle risque de provoquer des interférences nuisibles, auquel cas l'utilisateur devra remédier au problème à ses propres frais.

Toute modification non autorisée expressément par Bose Corporation est susceptible d'annuler le droit de l'utilisateur à utiliser cet appareil.

Des câbles blindés doivent être utilisés pour assurer le respect des réglementations.

Ce produit est conforme aux spécifications de la réglementation ICES-003 classe A du Canada.

CAN ICES-3(A)/NMB-3(A)

Ce produit répond aux critères d'immunité de la norme EN55103-2 pour les environnements électromagnétiques classés E2.

Noms et quantités des substances ou éléments toxiques ou dangereux

Nom	Substances ou éléments toxiques ou dangereux					
	Plomb (Pb)	Mercuré (Hg)	Cadmium (Cd)	Chrome Hexavalent (CR(VI))	Biphényle polybromé (PBB)	Éther de diphenyle polybromé (PBDE)
Cartes de circuits imprimés	X	0	0	0	0	0
Pièces métalliques	X	0	0	0	0	0
Pièces en plastique	0	0	0	0	0	0
Enceintes	X	0	0	0	0	0
Câbles	X	0	0	0	0	0

Les données de ce tableau sont conformes aux dispositions de la norme SJ/T 11364.
O : indique que la quantité de cette substance toxique ou dangereuse contenue dans tous les composants homogènes de cette pièce est inférieure à la limite définie dans GB/T 26572.
X : indique que la quantité de cette substance toxique ou dangereuse contenue dans au moins un des composants homogènes de cette pièce est supérieure à la limite définie dans GB/T 26572.



Ce symbole signifie que le produit ne doit pas être jeté avec les déchets ménagers, mais doit être déposé dans un centre de collecte approprié pour recyclage. La mise au rebut adéquate et le recyclage permettent de protéger les ressources naturelles, la santé humaine et l'environnement. Pour plus d'informations sur l'élimination et le recyclage de ce produit, contactez votre mairie, votre service d'enlèvement des ordures ou le magasin où vous avez acheté ce produit.

Présentation

Prenez le contrôle de votre musique grâce aux mixeurs ToneMatch® T4S et T8S : des interfaces compactes 4 et 8 canaux, conçues pour les musiciens et chanteurs. Dotés de puissants moteurs DSP et de réglages intuitifs, ils offrent des capacités d'égalisation ainsi que des traitements dynamiques et des effets dignes d'un studio. Le traitement Bose® ToneMatch® et la fonction zEQ intégrés sont synonymes d'un son de grande qualité, en particulier si vous reliez le mixeur à un système Bose L1 ou F1 : vous bénéficiez alors d'un contrôle tonal de bout en bout ! Dotés de commandes tactiles, d'un écran LCD très lisible et d'une fonction de mémorisation des scènes, les mixeurs ToneMatch sont des appareils ultra-robustes qui vous procureront toute la confiance nécessaire pour vous donner à fond sur scène. Les mixeurs ToneMatch sont des partenaires de choix pour les véritables performers.

Caractéristiques

Traitement audio ultra-performant

- Nouveaux effets dignes d'un studio, avec traitement audio numérique avancé
- Les effets disponibles sont les suivants : compresseur, limiteur, désesseur, noise gate, chœur, flanger, phaser, trémolo, délai et réverbération
- Traitement Bose® ToneMatch® assurant un son naturel sur les voix comme sur les instruments
- La fonction zEQ permet d'affiner le son des prééglages ToneMatch, pour effectuer des ajustements efficaces à la volée
- Réglage indépendant par canal des paramètres ToneMatch, d'égalisation, de traitement dynamique et d'effets
- Réverbération dédiée sur les départs Aux et réverbération globale répartie sur tous les canaux
- L'égalisation de sortie principale assure une adaptation optimale à l'acoustique du local
- Optimisation tonale complète de bout en bout en cas d'utilisation avec les systèmes Bose L1 ou F1

Utilisation intuitive sur scène

- Commandes tactiles et indicateurs destinés aux musiciens et DJ se produisant sur scène
- Interface utilisateur rapide à maîtriser
- Délai au tempo par pression sur une touche (Tap Tempo), accordeur chromatique et scènes mémorisables intégrés
- L'écran LED et les commandes rétro-éclairées sont faciles à lire et utiliser, y compris sur des scènes sombres

Connectivité haute densité





- Une connectivité et un niveau de contrôle sans précédent sur un mixeur numérique stéréo aussi compact
- Quatre (T4S) ou huit (T8S) préamplis offrant un son de grande qualité dotés de connecteurs Combo (XLR/jack) pour microphones ou instruments et d'une alimentation fantôme commutable
- 2 entrées Aux pour sources de signal supplémentaires 2 (T4S) ou 4 (T8S) départs Aux
- Ports USB type A et type B pour la lecture de clés USB ou l'interface avec un PC/Mac
- Sorties ToneMatch transportant le signal audionumérique et la tension d'alimentation (T4S uniquement)
- Sorties symétriques stéréo sur jack TRS ¼" et XLR (T8S uniquement)
- Sortie casque indépendante

Fonctions ultra-pratiques en concert

- Boîtier robuste avec capot de protection aimanté assurant la protection des commandes et des connecteurs
- Câble ToneMatch fourni pour la connexion à un système Bose L1 modèle II ou à un système L1 modèle 1S transportant le signal audionumérique et la tension d'alimentation (T4S), ou alimentation électrique universelle fournie (T8S)
- Un insert fileté sur le fond du boîtier permet d'utiliser des supports pour appareil photo afin de garder votre mixeur ToneMatch à portée de main

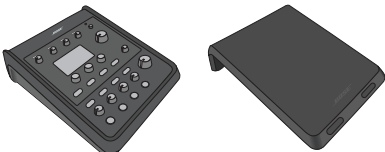
Déballage

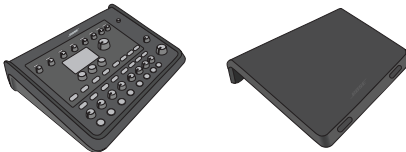
Reportez-vous au tableau suivant pour connaître le contenu de l'emballage du mixeur :

<p>T4S</p>	 <p>Mixer T4S ToneMatch et capot de protection</p>	 <p>Câble ToneMatch</p>
<p>T8S</p>	 <p>Mixer T8S ToneMatch et capot de protection</p>	 <p>Alimentation secteur ToneMatch</p>

Remarque : Consultez la notice d'utilisation complète (en ligne sur www.bose.com) pour obtenir plus d'informations sur le fonctionnement, les paramètres d'usine ainsi que l'entretien du produit.

Mixeur ToneMatch® T4S

Panneau de commande

Figure 1. Panneau de commande T4S

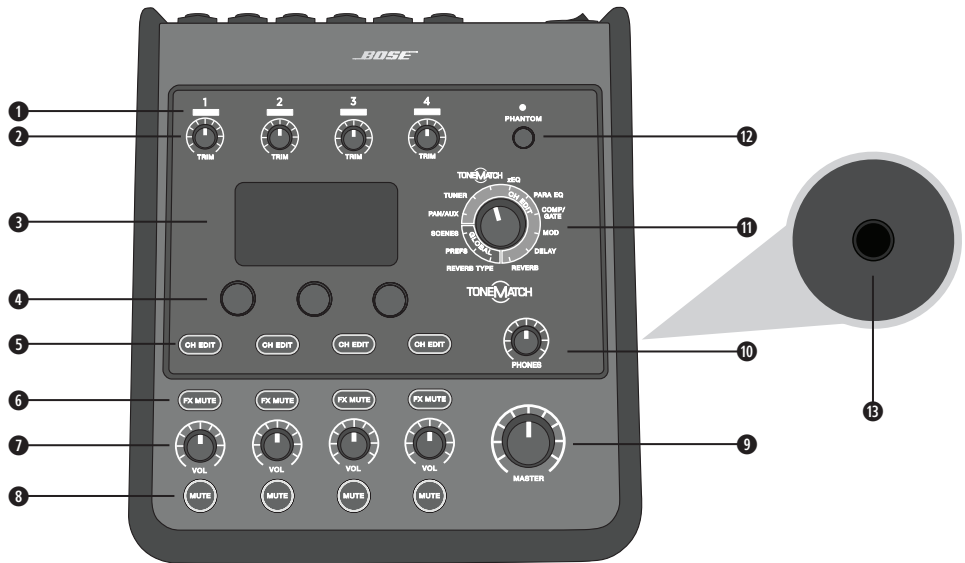

- ❶ **INDICATEURS DE PRÉSENCE DE SIGNAL D'ENTRÉE/ÉCRÊTAGE (1-4)** : leur couleur indique l'état du signal d'entrée :
Vert : Indique la présence d'un signal d'entrée
Rouge : Indique l'écrêtage de la source d'entrée
- ❷ **RÉGLAGES DE GAIN (TRIM) (1-4)** : Réglage de la sensibilité d'entrée pour chaque canal.
- ❸ **AFFICHEUR** : Accès aux menus des fonctions et aux informations système.
- ❹ **COMMANDES** : Ces trois boutons-poussoirs rotatifs permettent de sélectionner ou d'ajuster les éléments/valeurs affichés.
- ❺ **BOUTONS CH EDIT (1-4)** : Sélection du canal que vous souhaitez modifier.
- ❻ **BOUTONS FX MUTE (1-4)** : Coupure des effets Mod (modulation), Delay (délai) et Reverb (réverbération) pour chaque canal.
- ❼ **RÉGLAGES DE VOLUME (1-4)** : Réglage du volume pour chaque canal.
- ❽ **BOUTONS MUTE (1-4)** : Coupure de la sortie audio pour chaque canal.
- ❾ **RÉGLAGE DE VOLUME GLOBAL (MASTER)** : Réglage du niveau de sortie général.
- ❿ **RÉGLAGE DE VOLUME CASQUE** : Réglage du volume de la sortie casque.
- ⓫ **SÉLECTEUR ROTATIF** : Accès aux paramètres globaux et propres à chaque canal, qui sont ensuite réglés à l'aide des autres commandes.
- ⓬ **INTERRUPTEUR MARCHÉ/ARRÊT FANTÔME** : Activation d'une tension fantôme de +48 V sur les connecteurs d'entrée 1 à 4. Une diode rouge indique que l'alimentation fantôme est activée.



ATTENTION : Réglez le potentiomètre de volume sur sa position minimale **avant** d'utiliser l'interrupteur d'alimentation phantom ou d'allumer/éteindre les microphones qui utilisent l'alimentation phantom.

- Ⓜ **PRISE CASQUE** : Pour les casques uniquement, d'une impédance minimale de 24Ω.

Panneau de connexion

Figure 2. Panneau de connexion T4S

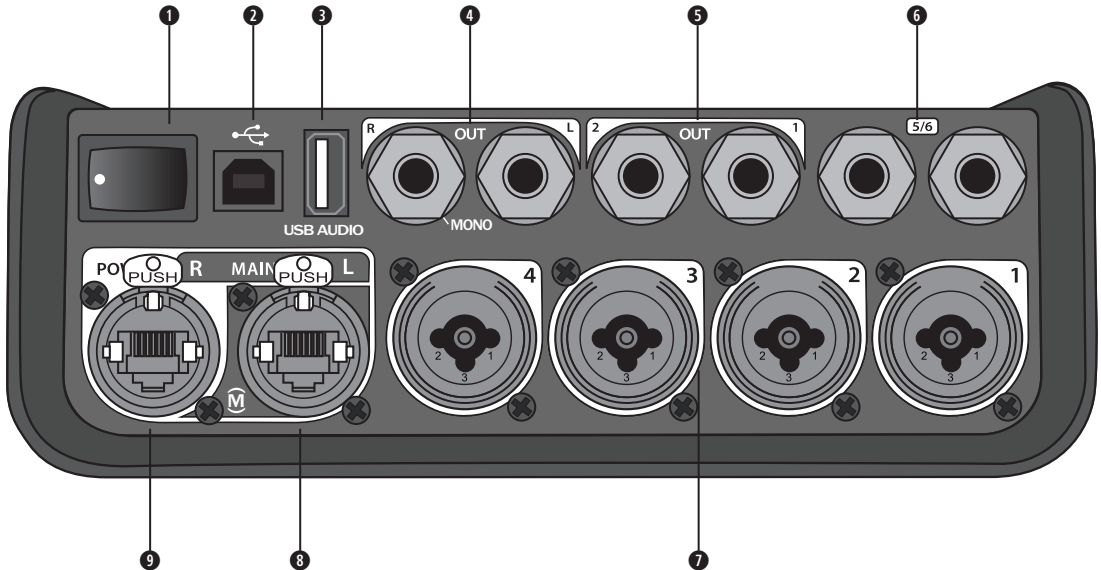

- ❶ **INTERRUPTEUR MARCHE/ARRÊT** : Mise en marche/Arrêt du mixeur.
- ❷ **USB 2.0 TYPE B** : Interface USB permettant de connecter le mixeur à votre ordinateur.
- ❸ **USB 2.0 TYPE A** : Interface USB permettant la lecture de fichiers audio depuis votre clé USB.
- ❹ **SORTIE L/R ANALOGIQUE** : Sortie analogique principale. Chaque connecteur accepte des câbles TRS 6,3 mm (symétriques) ou TS (asymétriques).
- ❺ **SORTIE AUXILIAIRE** : Deux sorties analogiques paramétrables par l'utilisateur. Se configurent avant fader, après égalisation et effets ou après post-fader. Chaque connecteur accepte des câbles TRS 6,3 mm symétriques.
- ❻ **ENTRÉE AUXILIAIRE** : Canaux d'entrée analogiques 5/6. Chaque connecteur accepte des câbles TRS 6,3 mm (symétriques) ou TS (asymétriques) pour des entrées au niveau ligne. Peuvent être utilisés pour les signaux d'entrée stéréo.
- ❼ **ENTRÉES 1-4** : Canaux d'entrée analogiques 1 à 4. Reçoit des câbles XLR symétriques pour microphones ou des câbles TRS 6,3 mm (symétriques) ou TS (asymétriques) pour des sources d'entrée haute impédance, par exemple des guitares.
- ❽ **SORTIE NUMÉRIQUE PRINCIPALE L** : Pour connexion numérique en stéréo à deux systèmes L1® modèle 1S/II.

Remarque : S'utilise exclusivement en stéréo avec la sortie numérique principale R.

- ❹ **PORT D'ALIMENTATION/SORTIE NUMÉRIQUE PRINCIPALE R** : Une sortie numérique utilisée par le système L1 modèle 1S/II. Alimente le mixeur T4S à partir du socle amplificateur du système L1 modèle 1S/II. Peut également alimenter le mixeur à partir de l'alimentation secteur ToneMatch branchée à une prise secteur (non fournie avec le T4S). Reçoit le câble ToneMatch® fourni.



ATTENTION : Bien que le port ToneMatch utilise un connecteur RJ-45 standard, NE connectez JAMAIS le T4S à un réseau informatique ou téléphonique.

Mixeur ToneMatch® T8S

Panneau de commande

Figure 3. Panneau de commande T8S

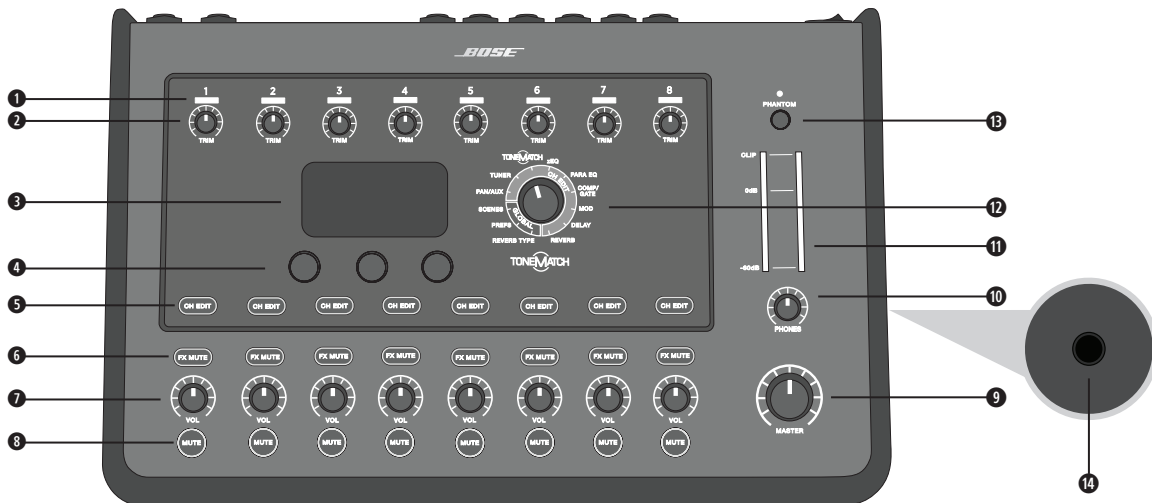

1 INDICATEURS DE PRÉSENCE DE SIGNAL D'ENTRÉE/ÉCRÉTAGE (1-8) : leur couleur indique l'état du signal d'entrée :

Vert : Indique la présence d'un signal d'entrée

Rouge : Indique l'écrêtage de la source d'entrée

2 RÉGLAGES DE GAIN (TRIM) (1-8) : Réglage de la sensibilité d'entrée pour chaque canal.

3 AFFICHEUR : Accès aux menus des fonctions et aux informations système.

4 COMMANDES : Ces trois boutons-poussoirs rotatifs permettent de sélectionner ou d'ajuster les éléments/valeurs affichés.

5 BOUTONS CH EDIT (1-8) : Sélection du canal que vous souhaitez modifier.

6 BOUTONS FX MUTE (1-8) : Coupure des effets Mod (modulation), Delay (délai) et Reverb (réverbération) pour chaque canal.

7 RÉGLAGES DE VOLUME (1-8) : Réglage du volume pour chaque canal.

8 BOUTONS MUTE (1-8) : Coupure de la sortie audio pour chaque canal.

9 RÉGLAGE DE VOLUME GLOBAL (MASTER) : Réglage du niveau de sortie général.

10 RÉGLAGE DE VOLUME CASQUE : Réglage du volume de la sortie casque.

11 INDICATEUR DE NIVEAU DE SORTIE STÉRÉO : Permet de mesurer et de visualiser le niveau de sortie.

12 SÉLECTEUR ROTATIF : Accès aux paramètres globaux et propres à chaque canal, qui sont ensuite réglés à l'aide des autres commandes.

13 INTERRUPTEUR MARCHE/ARRÊT FANTÔME : Envoi d'une tension d'alimentation fantôme +48 V sur les connecteurs d'entrée 1 à 8. Une diode rouge indique que l'alimentation fantôme est activée.



ATTENTION : Réglez le potentiomètre de volume sur sa position minimale **avant** d'utiliser l'interrupteur d'alimentation phantom ou d'allumer/éteindre les microphones qui utilisent l'alimentation phantom.

14 PRISE CASQUE : Pour les casques uniquement, d'une impédance minimale de 24Ω.

Panneau de connexion

Figure 4. Panneau de connexion T8S

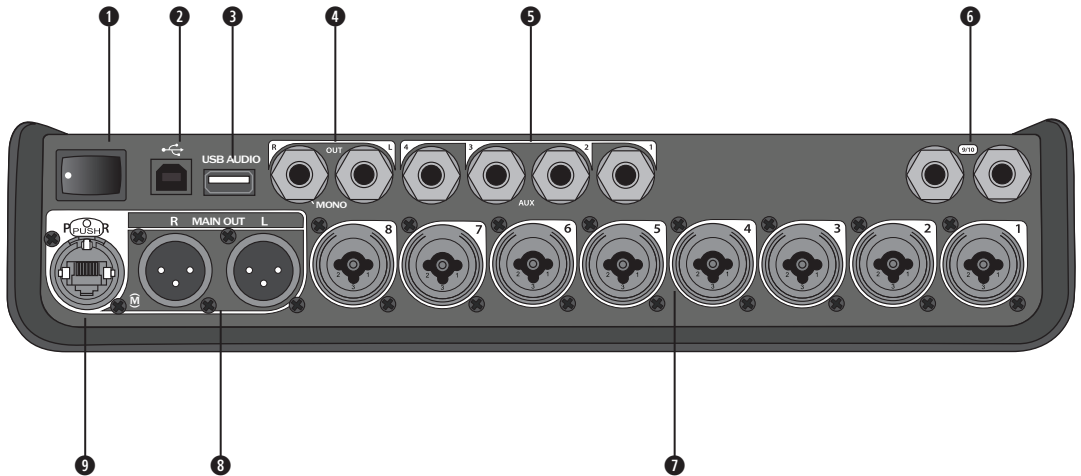

- ❶ **INTERRUPTEUR MARCHE/ARRÊT** : Mise en marche/Arrêt du mixeur.
- ❷ **USB 2.0 TYPE B** : Interface USB permettant de connecter le mixeur à votre ordinateur.
- ❸ **USB 2.0 TYPE A** : Interface USB permettant la lecture de fichiers audio depuis votre clé USB.
- ❹ **SORTIE L/R ANALOGIQUE** : Sortie analogique principale. Chaque connecteur accepte des câbles TRS 6,3 mm (symétriques) ou TS (asymétriques).
- ❺ **SORTIE AUXILIAIRE** : Quatre sorties analogiques paramétrables par l'utilisateur. Se configurent avant fader, après égalisation et effets ou après fader. Chaque connecteur accepte des câbles TRS 6,3 mm (symétriques) ou TS (asymétriques).
- ❻ **ENTRÉE AUXILIAIRE** : Canaux d'entrée analogiques 9/10. Chaque connecteur accepte des câbles TRS 6,3 mm (symétriques) ou TS (asymétriques) pour des entrées au niveau ligne. Peuvent être utilisés pour les signaux d'entrée stéréo.
- ❼ **ENTRÉES 1-8** : Canaux d'entrée analogiques 1 à 8. Reçoit des câbles XLR symétriques pour microphones ou des câbles TRS 6,3 mm (symétriques) ou TS (asymétriques) pour des sources d'entrée haute impédance, par exemple des guitares.
- ❽ **SORTIE ANALOGIQUE XLR** : Sortie analogique stéréo. Reçoit des câbles XLR symétriques pour sortie stéréo.
- ❾ **PORT D'ALIMENTATION NUMÉRIQUE** : Pour une utilisation avec l'alimentation secteur ToneMatch (voir « Connexion de l'alimentation secteur ToneMatch® » à la page 12).

Remarque : Le T8S N'EST PAS PRÉVU pour une connexion numérique au système L1® modèle 1S/II.



ATTENTION : Bien que le port ToneMatch utilise un connecteur RJ-45 standard, NE connectez JAMAIS le T8S à un réseau informatique ou téléphonique.

Retrait/mise en place du couvercle

Le mixeur T1 ToneMatch® T4S/T8S est livré d'origine avec un capot placé sur son panneau supérieur. Ce capot est destiné à protéger le panneau de commande lorsque le mixeur est transporté ou rangé.

Pour retirer le capot :

1. Placez vos pouces sur les encoches situées à l'avant du capot et poussez-le.
2. Saisissez ensuite le capot par l'arrière et soulevez-le pour l'extraire.

Pour remettre le capot en place :

1. Faites glisser le capot sur le mixeur de l'arrière vers l'avant.
2. Le capot magnétique s'enclenchera tout seul sur le mixeur.

Figure 5. Retrait et mise en place du capot

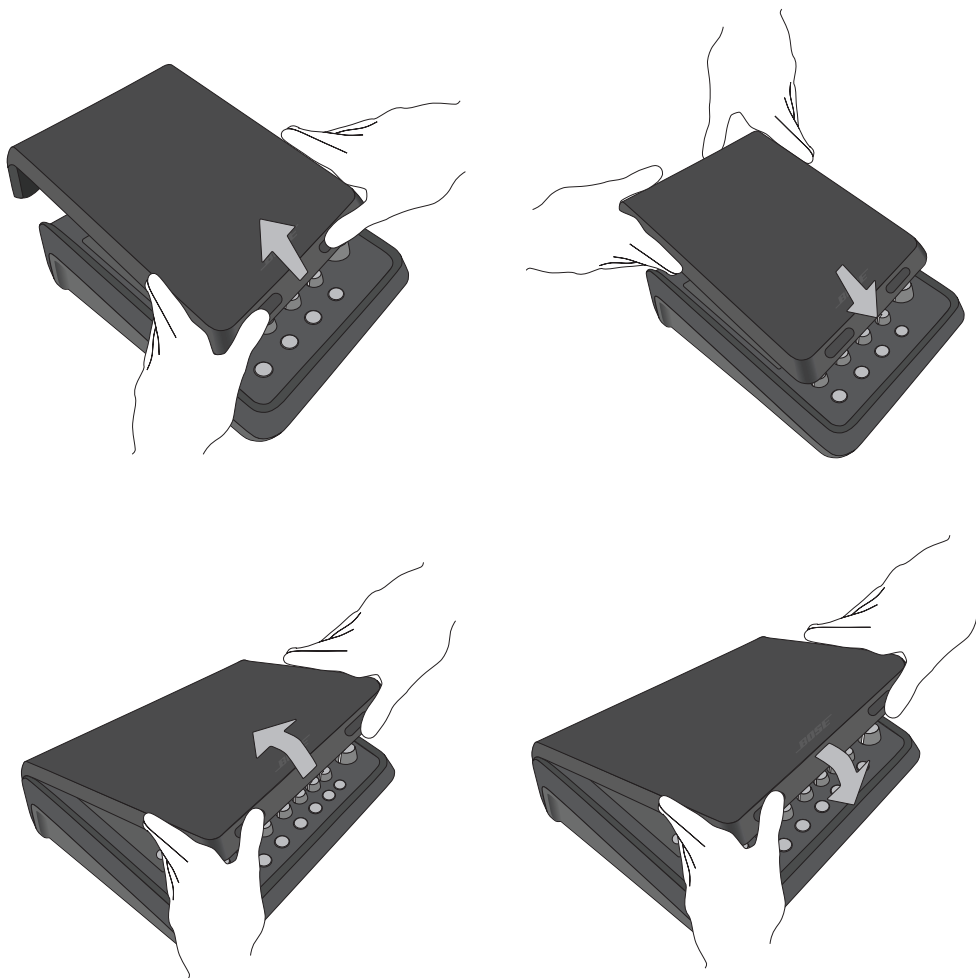

Options de montage

Le mixeur T4S/T8S est équipé d'un insert fileté de diamètre 6 mm (1/4"). Cela permet de le fixer sur un certain nombre de supports dotés d'une vis de montage de 6 mm (1/4"), y compris un trépied pour appareil photo.

Montage du T4S/T8S sur un trépied d'appareil photo

1. Sortez les pieds du trépied et fixez-les à la hauteur souhaitée.
2. Retirez la semelle située sur la partie supérieure du trépied d'appareil photo et fixez-la à la partie inférieure du T4S/T8S à l'aide de la vis. Veillez à bien emboîter la petite saillie de la semelle dans l'encoche du T4S/T8S. Voir Figure 6.
3. Refixez au trépied la semelle à présent vissée au T4S/T8S. Voir Figure 8.

Figure 6. Fixation de la semelle au T4S

Figure 8. Montage du T4S sur un trépied à l'aide d'une semelle

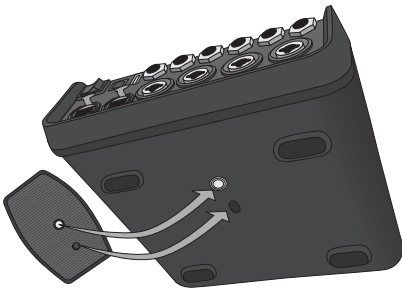
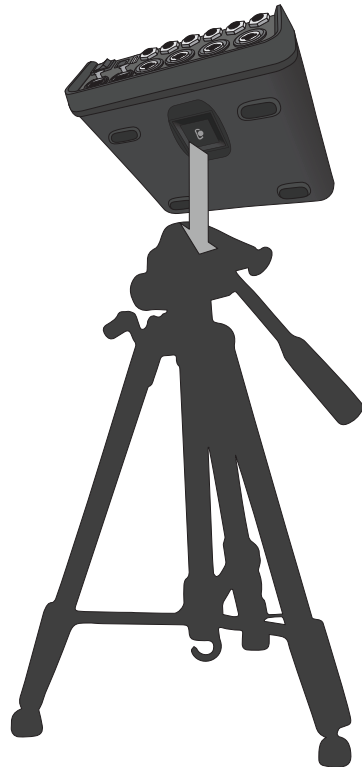

Figure 7. Semelle vissée au T4S



AVERTISSEMENT : N'utilisez PAS le mixeur ToneMatch® T4S/T8S sur un trépied/socle instable. Seule une vis de 6 mm peut être utilisée pour fixer ce mixeur. Par ailleurs, le trépied/socle doit pouvoir supporter un appareil d'un poids minimum de 1,9 kg et de dimensions hors tout de 214 x 311 x 83 mm. L'utilisation d'un trépied incompatible avec les dimensions et le poids du mixeur T4S/T8S n'assurera pas une stabilité suffisante, ce qui peut être dangereux et provoquer des blessures.

Connexion du T4S en numérique

1. Assurez-vous que le système L1 modèle 1S/II et le T4S sont hors tension et que le réglage du niveau de sortie général (MASTER) du T4S est réglé au minimum.
2. Branchez une extrémité du câble ToneMatch® sur le port d'alimentation/ sortie numérique principale R du T4S. Branchez l'autre extrémité du câble ToneMatch au port ToneMatch du socle amplificateur.
Remarque : Pour connecter le T4S à deux socles amplificateurs L1 modèle 1S/II, connectez un second socle amplificateur au connecteur de la sortie numérique principale L du T4S à l'aide d'un câble ToneMatch.
3. Mettez successivement le mixeur, puis le socle amplificateur L1 modèle 1S/II sous tension.
4. Connectez vos instruments et réglez les niveaux. Consultez la notice d'utilisation complète sur le site www.Bose.com pour obtenir des informations exhaustives sur le fonctionnement de l'appareil.

Figure 9. Deux systèmes L1 modèle II connectés à un T4S en numérique

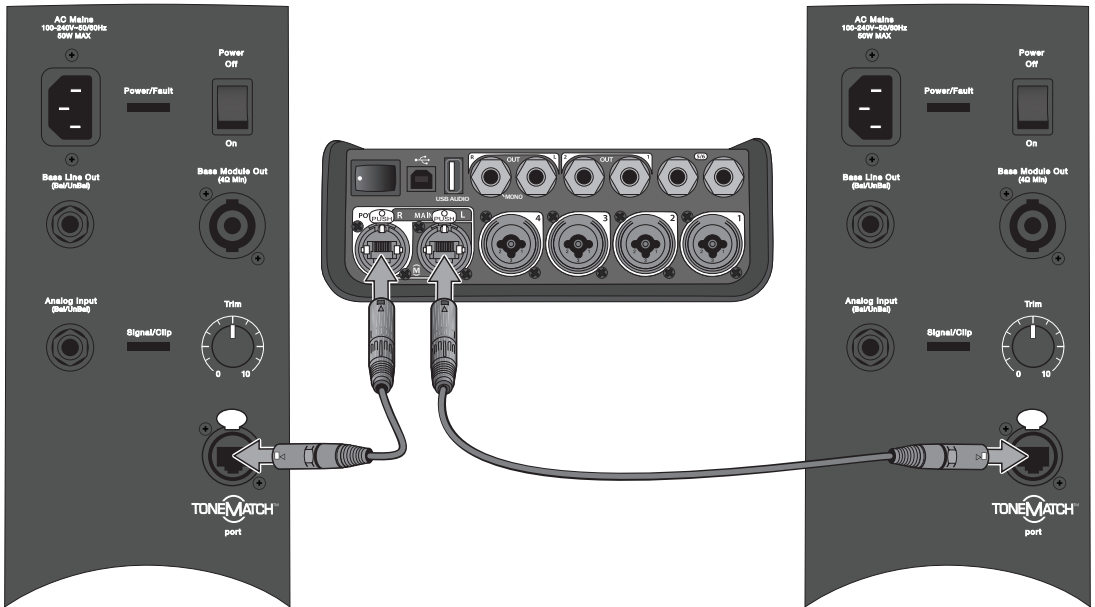

Remarque : Le T4S ne peut pas être connecté en numérique et ne peut pas être alimenté par le système L1 modèle 1S/II.

Connexion du T4S/T8S en analogique

1. Assurez-vous que l'appareil que vous connectez au T4S/T8S est hors tension et que le réglage du niveau de sortie général (MASTER) du T4S/T8S est réglé au minimum.
2. À l'aide de câbles XLR symétriques, connectez un ou deux appareils aux sorties stéréos XLR du T8S (voir Figure 10).
Remarque : Le T4S/T8S peut être connecté à un appareil via le connecteur la sortie analogique R à l'aide d'un câble TRS ¼" (vendu séparément). Branchez l'autre extrémité du câble TRS au connecteur d'entrée analogique de l'appareil. Pour connecter le T4S/T8S à deux appareils, branchez un second appareil au connecteur de sortie analogique L du T4S/T8S à l'aide d'un câble TRS ¼".
3. Branchez l'alimentation secteur ToneMatch® au port d'alimentation du T4S/T8S, puis reliez-la à une prise secteur sous tension. Reportez-vous à la rubrique : « Connexion de l'alimentation secteur ToneMatch® » à la page 12.
4. Mettez sous tension le mixeur T4S/T8S, puis l'appareil.
5. Connectez vos instruments et réglez les niveaux. Consultez la notice d'utilisation complète sur le site www.Bose.com pour obtenir des informations exhaustives sur le fonctionnement de l'appareil.

Figure 10. Deux systèmes F1 connectés à un T8S en analogique

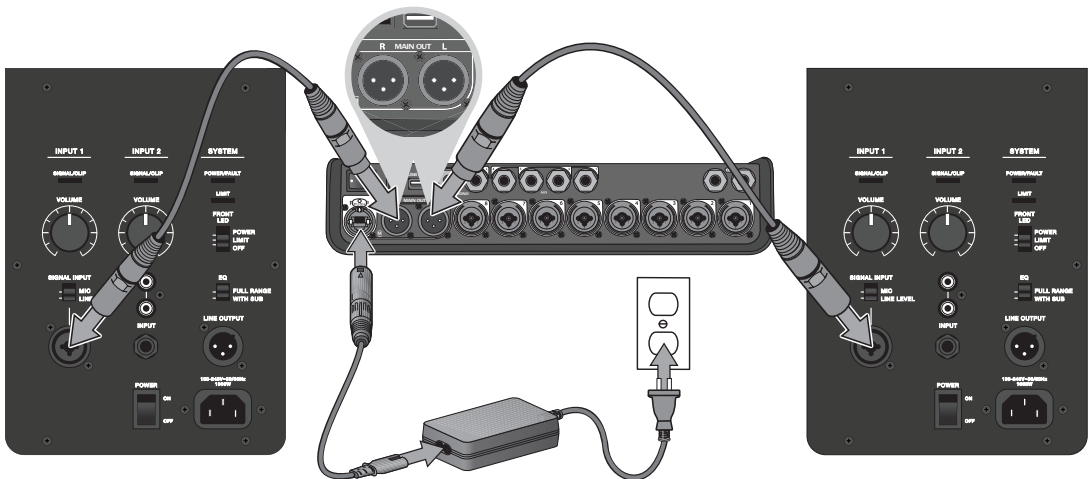

Connexion de l'alimentation secteur ToneMatch®

L'alimentation secteur ToneMatch alimente en électricité le mixeur T4S/T8S.

1. Branchez le câble de l'alimentation électrique au port d'alimentation du T4S/T8S.
2. Branchez une extrémité du cordon d'alimentation secteur à l'alimentation secteur.
3. Branchez l'autre extrémité du cordon à une prise secteur sous tension.
4. Mettez le commutateur secteur du T4S/T8S en position ON.

Remarque : L'alimentation fournie avec le T8S est nécessaire à son fonctionnement. L'alimentation n'est pas fournie avec le T4S et n'est pas nécessaire à son fonctionnement.

Figure 11. Connexion du T4S à l'alimentation

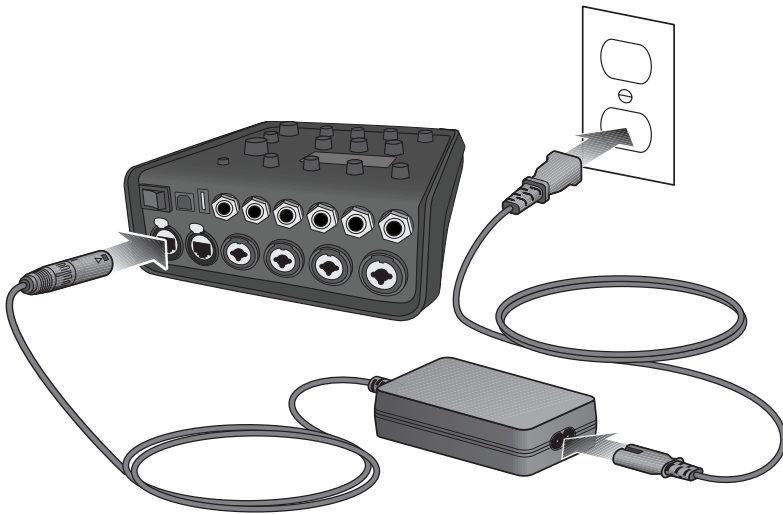

Connexion du T4S/T8S à votre ordinateur

Le port USB du T4S/T8S permet d'effectuer une connexion à un ordinateur, afin de transférer sur l'ordinateur des fichiers de configuration de session ou d'installer des mises à jour du système. Pour obtenir des informations concernant les mises à jour, visitez la page bosepro.link/tmu.

Lorsque le T4S/T8S est connecté à un ordinateur, il est également possible de l'utiliser comme périphérique audio standard (interface USB) pour l'enregistrement/la lecture.

Remarque : Le T4S/T8S travaille en 48 kHz/24 bits. Pour utiliser le T4S/T8S avec un logiciel d'enregistrement, il peut être nécessaire de paramétrer le logiciel pour fonctionner en 48 kHz/24 bits.

Remarque : Pour connecter le T1 à un ordinateur, utilisez un câble USB type A à type B (non fourni).

1. Branchez le mixeur à une source d'alimentation (alimentation secteur ToneMatch® pour T4S/T8S ou un système L1 modèle 1S/II pour le T4S uniquement).
2. Branchez une extrémité du câble sur le port USB 2.0 type B (Figure 12).
3. Connectez l'autre extrémité à un port USB de l'ordinateur.
4. Mettez sous tension le mixeur.

Figure 12. Connexion T4S vers USB

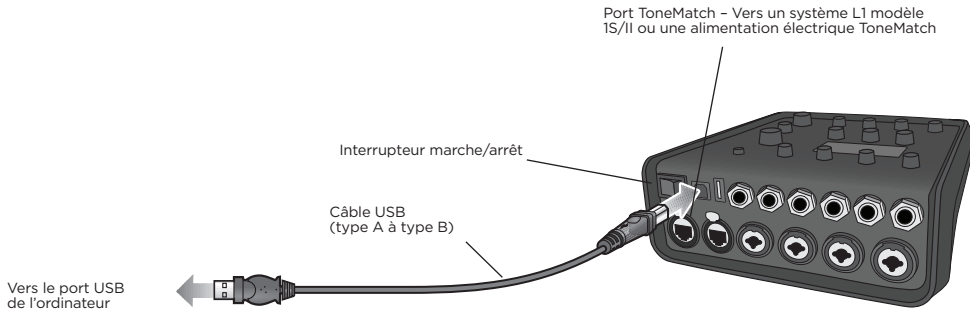

Connexion d'une clé USB au T4S/T8S

Branchez une clé USB 2.0/3.0 contenant des fichiers au format WAV/MP3 au port USB 2.0 type A pour lire des contenus audio sur votre mixeur.

Figure 13. Connexion d'une clé USB au T4S

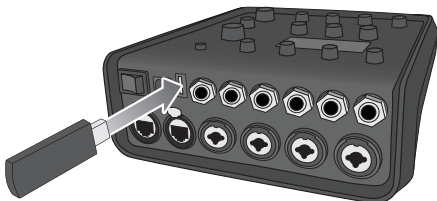

Informations supplémentaires

Consultez la notice d'utilisation complète (en ligne sur www.Bose.com) pour obtenir plus d'informations sur le fonctionnement, les paramètres d'usine ainsi que l'entretien du produit. Contactez le service client de Bose pour obtenir un exemplaire imprimé

Informations de contact

Siège de Bose Corporation : 1-877-230-5639

Importateur pour la Chine : Bose Electronics (Shanghai) Company Limited, Level 6, Tower D, No. 2337 Gudai Rd. Minhang District, Shanghai 201100

Importateur pour l'UE : Bose Products B.V., Gorslaan 60, 1441 RG Purmerend, Pays-Bas

Importateur pour le Mexique : Bose de México, S. de R.L. de C.V., Paseo de las Palmas 405-204, Lomas de Chapultepec, 11000 México, D.F. Pour plus d'informations sur l'importateur et le service, appelez le +5255 (5202) 3545

Importateur pour Taïwan : Bose Taiwan Branch, 9F-A1, No. 10, Section 3, Minsheng East Road, Taipei City 104, Taiwan. Numéro de téléphone : +886-2-2514 7676

Importateur pour le Royaume-Uni : Bose Limited, Bose House, Quayside Chatham Maritime, Chatham, Kent, ME4 4QZ, Royaume-Uni

Voir le site Web pour les autres pays.

Garantie limitée

Cet appareil est couvert par une garantie limitée. Rendez-vous sur PRO.BOSE.COM pour de plus amples informations concernant la garantie.

Date de fabrication

Le huitième chiffre du numéro de série indique l'année de fabrication ; par exemple, « 0 » correspond à 2010 ou à 2020.

Bitte lesen Sie alle Sicherheitshinweise und Gebrauchsanleitungen durch und bewahren Sie sie auf.

- Lesen Sie die folgenden Anweisungen.
- Bewahren Sie die Anweisungen auf.
- Beachten Sie alle Warn- und Sicherheitshinweise.
- Befolgen Sie alle Anweisungen.
- Verwenden Sie dieses Gerät nicht in der Nähe von Wasser.
- Reinigen Sie das Gerät nur mit einem sauberen, trockenen Tuch.
- Achten Sie darauf, dass die Lüftungsöffnungen nicht blockiert sind. Stellen Sie das Gerät nur in Übereinstimmung mit den Herstelleranweisungen auf.
- Verlegen Sie das Netzkabel so, dass es keine Stolpergefahr darstellt und nicht beschädigt werden kann – insbesondere im Bereich von Steckern und Steckdosen und dort, wo das Netzkabel aus dem Gerät herausgeführt wird.
- Verwenden Sie nur Zubehör-/Anbauteile, die vom Hersteller zugelassen sind.
- 

Verwenden Sie für das Gerät nur Rollwagen, Ständer, Dreibeine, Halterungen oder Tische, die vom Hersteller zugelassen sind oder zusammen mit dem Gerät verkauft werden. Falls Sie einen Rollwagen verwenden, dürfen Sie die Einheit aus Gerät und Rollwagen nur mit Vorsicht bewegen, damit Verletzungen durch ein mögliches Umkippen ausgeschlossen sind.
- Ziehen Sie das Netzkabel bei Gewitter oder bei längerer Nichtbenutzung des Gerätes aus der Steckdose.
- Lassen Sie jegliche Reparatur- und Wartungsarbeiten nur von qualifiziertem Fachpersonal durchführen. Wartungsarbeiten sind in folgenden Fällen nötig: Bei jeglichen Beschädigungen wie z. B. des Netzkabels oder Netzsteckers, wenn Flüssigkeiten oder Gegenstände in das Gehäuse gelangt sind, das Gerät Regen oder Feuchtigkeit ausgesetzt wurde, fallen gelassen wurde oder nicht ordnungsgemäß funktioniert.

WARNHINWEISE:



Dieses Produkt enthält magnetische Materialien. Wenden Sie sich an Ihren Arzt, wenn Sie wissen möchten, ob dies den Betrieb Ihres implantierten medizinischen Geräts beeinflussen kann.

- Dieses Produkt ist nicht für die Installation oder Verwendung in Feuchtbereichen (zum Beispiel Schwimmbädern, Wasserarks, Räume mit Whirlpools, Saunas, Dampfbäder und Eislaufbahnen) gedacht.
- Um Brände und Stromschläge zu vermeiden, darf dieses Produkt NICHT Regen, Flüssigkeiten oder Feuchtigkeit ausgesetzt werden. Gilt nicht für Produkte mit Klassifizierung IPX4 bis IPX9.
- Halten Sie das Produkt von Feuer und Wärmequellen fern. Stellen Sie KEINE brennenden Kerzen oder Ähnliches auf das Gerät oder in die Nähe des Geräts.
- Nehmen Sie KEINE nicht genehmigten Änderungen an diesem Produkt vor.
- Verwenden Sie KEINEN Wechselrichter mit diesem Produkt.
- Verwenden Sie das Produkt NICHT in Fahrzeugen oder Booten.
- Verwenden Sie dieses Produkt nur mit dem im Lieferumfang enthaltenen Netzteil.
- Montieren oder platzieren Sie das Gerät NICHT in der Nähe von Wärmequellen wie Heizkörpern, Wärmespeichern oder anderen Geräten (auch Verstärkern) die Wärme erzeugen.
- Bringen Sie das ToneMatch® T4S/T8S Mischpult nicht an einem instabilen Stativ an. Das Mischpult ist ausschließlich für die Anbringung mit einer 1/4-Zoll-Montageschraube (6 mm) vorgesehen und das Stativ muss mindestens ein Gerät mit einem Gewicht von 1,9 kg und einer Gesamtgröße von 214 x 311 x 83 mm tragen können. Bei Verwendung eines Stativs, das nicht auf die Größe und Masse des T4S/T8S Mischpults ausgelegt ist, kann es zu Instabilität und gefährlichen Situationen kommen, die zu Verletzungen führen können.
- 

Enthält kleine Teile, die verschluckt werden können: Erstickungsgefahr! Nicht geeignet für Kinder unter drei Jahren.

HINWEISE:

- Die mit diesem System mitgelieferten Lautsprecher- und Verbindungskabel sind nicht für den Wandeinbau zugelassen. Bitte sehen Sie in Ihren örtlichen Bauvorschriften wegen des korrekten Kabeltyps nach, der für den Wandeinbau erforderlich ist.
- Falls Sie den Netzstecker oder eine Mehrfachsteckdose verwenden, um das Gerät von der Stromversorgung zu trennen, sollten Sie sicherstellen, dass Sie jederzeit auf den Stecker zugreifen können.
- Aufgrund der Belüftungsanforderungen sollten Sie das Produkt nicht in einem geschlossenen Raum, zum Beispiel in einer Wandniche oder in einem geschlossenen Schrank, aufstellen.

Gesetzliche Hinweise

Dieses Gerät erfüllt die Bestimmungen in Teil 15 der FCC-Vorschriften und die lizenzfreien Standards von Industry Canada. Der Betrieb unterliegt den beiden folgenden Bedingungen: (1) dieses Gerät darf keine Störungen verursachen und (2) dieses Gerät muss jegliche Störungen tolerieren, einschließlich Störungen, die zu unerwünschten Betriebsstörungen führen.



Die Bose Corporation erklärt hiermit, dass dieses Produkt die wesentlichen Anforderungen und andere relevante Bestimmungen der Richtlinie 2014/53/EU und weitere geltende EU-Richtlinien erfüllt. Die vollständige Konformitätserklärung ist einsehbar unter www.bose.com/compliance.



Dieses Produkt erfüllt alle geltenden Vorschriften für elektromagnetischen Verträglichkeit 2016 und alle anderen zutreffenden UK-Richtlinien. Die vollständige Konformitätserklärung ist einsehbar unter www.bose.com/compliance.

Die Bose Corporation erklärt hiermit, dass dieses Produkt die wesentlichen Anforderungen gemäß Funkgeräte richtlinie 2017 und alle anderen zutreffenden UK-Richtlinien erfüllt. Die vollständige Konformitätserklärung ist einsehbar unter www.bose.com/compliance.

Informationen über Produkte, die elektrische Störungen verursachen (Hinweis zur FCC-Einhaltung für die USA)

Hinweis: Dieses Gerät wurde geprüft. Es stimmt mit den Grenzwerten für digitale Geräte der Klasse A gemäß Teil 15 der FCC-Vorschriften überein. Diese Grenzwerte sollen einen angemessenen Schutz gegen elektromagnetische Störungen beim Betrieb in gewerblicher Umgebung gewährleisten. Dieses Gerät erzeugt und verwendet Hochfrequenzstrahlung und kann sie auch aussenden. Daher verursacht das Gerät, wenn die Installation und Benutzung nicht in Übereinstimmung mit dieser Bedienungsanleitung erfolgt, möglicherweise Störungen des Funkverkehrs. Beim Betrieb dieses Geräts in Wohngebieten können erhebliche Störungen des Funkverkehrs verursacht werden. Eventuell daraus entstehende Kosten trägt allein der Benutzer des Geräts.

Veränderungen am Gerät, die nicht durch die Bose Corporation autorisiert wurden, können zur Folge haben, dass die Betriebserlaubnis für das Gerät erlischt.

Abgeschirmte Kabel müssen den gesetzlichen Vorschriften entsprechen.

Dieses Produkt erfüllt die kanadische Richtlinie ICES-003, Klasse A.
CAN ICES-3(A)/NMB-3(A)

Dieses Produkt erfüllt alle Anforderungen nach EN55103-2 für elektromagnetische Verträglichkeit.

Namen und Inhalt der giftigen oder gefährlichen Stoffe oder Elemente

Name des Teils	Gefährliche Stoffe oder Elemente					
	Blei (Pb)	Quecksilber (Hg)	Kadmium (Cd)	Sechswertiges Chrom (Cr(VI))	Polybromiertes Biphenyl (PBB)	Polybromiertes Diphenylether (PBDE)
PCBs	X	0	0	0	0	0
Metallteile	X	0	0	0	0	0
Kunststoffteile	0	0	0	0	0	0
Lautsprecher	X	0	0	0	0	0
Kabel	X	0	0	0	0	0

Diese Tabelle wurde in Übereinstimmung mit den Bestimmungen von SJ/T 11364 erstellt.
 0: Gibt an, dass dieser giftige oder gefährliche Stoff, der in allen homogenen Materialien für dieses Teil enthalten ist, unter den Grenzwerten gemäß GB/T 26572 liegt.
 X: Gibt an, dass dieser giftige oder gefährliche Stoff, der in mindestens einem der homogenen Materialien enthalten ist, die für dieses Teil verwendet wurden, über den Grenzwerten gemäß GB/T 26572 liegt.



Dieses Symbol bedeutet, dass das Produkt nicht mit dem Hausmüll entsorgt werden darf, sondern bei einer geeigneten Recycling-Sammelstelle abgegeben werden muss. Die ordnungsgemäße Entsorgung und das Recycling tragen dazu bei, die natürlichen Ressourcen, die Gesundheit und die Umwelt zu schützen. Weitere Informationen zur Entsorgung und zum Recycling dieses Produkts erhalten Sie von Ihrer zuständigen Kommune, Ihrem Entsorgungsdienst oder dem Geschäft, in dem Sie dieses Produkt gekauft haben.

Produktübersicht

Die Welt der Musik gehört Ihnen: Die T4S und T8S ToneMatch® Mischpulte bieten Musikern eine kompakte Schnittstelle mit 4 bzw. 8 Kanälen. Die leistungsstarken DSP-Engines und die intuitiven Steuerelemente überzeugen mit EQ-, Dynamik- und Effekterverarbeitung in Studioqualität. Mit der integrierten Bose® ToneMatch® Signalverarbeitung und dem zEQ beeindrucken Sie Ihr Publikum, insbesondere im Verbund mit einem Bose L1 oder F1 System. So behalten Sie jederzeit die durchgehende Kontrolle über den Klang. Diese robusten ToneMatch Mischpulte mit den griffigen Steuerelementen, den leicht ablesbaren LED-Anzeigen und den immer wieder abrufbaren Szenarien liefern die ideale Grundlage für Ihren souveränen Auftritt. ToneMatch Mischpulte sind die ultimativen Bühnenbegleiter für jeden Künstler, der etwas auf sich hält.

Produktmerkmale

Leistungsstarke Audioverarbeitung

- Topaktuelle Effekte in Studioqualität mit moderner digitaler Audioverarbeitung
- Verfügbare Effekte: Kompressor, Limiter, De-Esser, Noise Gate, Chorus, Flanger, Phaser, Tremolo, Delay, Hall und viele mehr
- Bose® ToneMatch® Signalverarbeitung für Stimmen und Instrumente mit naturgetreuem Klang
- zEQ justiert den Klang der ToneMatch-Presets zielgerichtet für eine schnelle, effektive Anpassungen
- Unabhängige ToneMatch, EQ-, Dynamik- und Effekteinstellung pro Kanal
- Halleffekt für AUX-Sends, globaler gemeinsamer Hall über alle Kanäle hinweg
- Masterausgang-EQ zur Anpassung der Akustik am Veranstaltungsort
- Durchgehende Klangoptimierung bei Verwendung im Verbund mit Bose L1 und F1 Systemen

Müheleose Livesteuerung

- Griffige Steuerelemente und klare Anzeigen für Musiker und DJs im Live-Einsatz
- Schnell erlernbare Bedienelemente
- Tap-Tempo-Verzögerung, Stimmgerät und wiederabrufbare Szenarien integriert
- Leicht ablesbare LED-Anzeige und beleuchtete Steuerelemente für die einfache Bedienung auch bei schwachem Bühnenlicht

Anschlüsse auf engstem Raum



- Unvergleichliche Anschluss- und Steuerungsmöglichkeiten in einem kompakten Digital-Stereo-Mischpult
- Vier (T4S) oder acht (T8S) hochwertige Audio-Vorverstärker mit XLR-Kombianschlüssen (für Mikrofone oder Instrumente) und zuschaltbarer Phantomspeisung
- Zwei AUX-Eingänge für Zuspielderäte
- Zwei (T4S) oder vier (T8S) AUX-Sends
- USB-A und USB-B für Wiedergabe über USB-Laufwerk oder als PC-/Mac-Schnittstelle
- ToneMatch Ausgänge für digitalen Audio- und Stromanschluss (nur T4S)
- Symmetrische 6,35-mm-Klinke- und (nur T8S) XLR-Stereoausgänge
- Unabhängiger Kopfhörerausgang

Komfortable Funktionen für jeden Auftritt

- Robustes Gehäuse mit Schutzabdeckung (Magnethalterung) zum Schutz der Steuerelemente und Anschlüsse
- Mit ToneMatch Kabel zum Anschließen an ein Bose L1 Model II oder L1 Model 1S System für digitalen Audio- und Stromanschluss (T4S) bzw. mit Universalnetzteil (T8S)
- Einsatz an der Unterseite zum Anbringen an handelsübliche Kamerastative, sodass das ToneMatch Mischpult immer in Griffweite bleibt

Auspacken

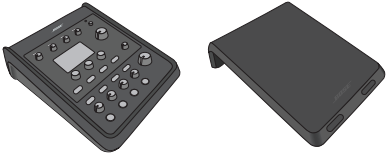
Lieferumfang des Mischpults:

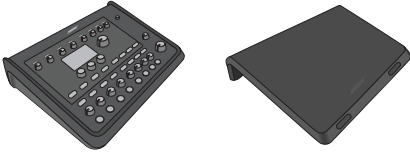
T4S	  <p>T4S ToneMatch Mischpult und Abdeckung</p> <p>ToneMatch Kabel</p>
T8S	  <p>T8S ToneMatch Mischpult und Abdeckung</p> <p>ToneMatch Netzteil</p>

Hinweis: Weitere Informationen zur Bedienung, zu den werkseitigen Einstellungen sowie zu Pflege und Wartung sind der Bedienungsanleitung zu entnehmen (online unter www.Bose.com).

T4S ToneMatch® Mischpult

Bedienfeld

Abbildung 1. T4S Bedienfeld

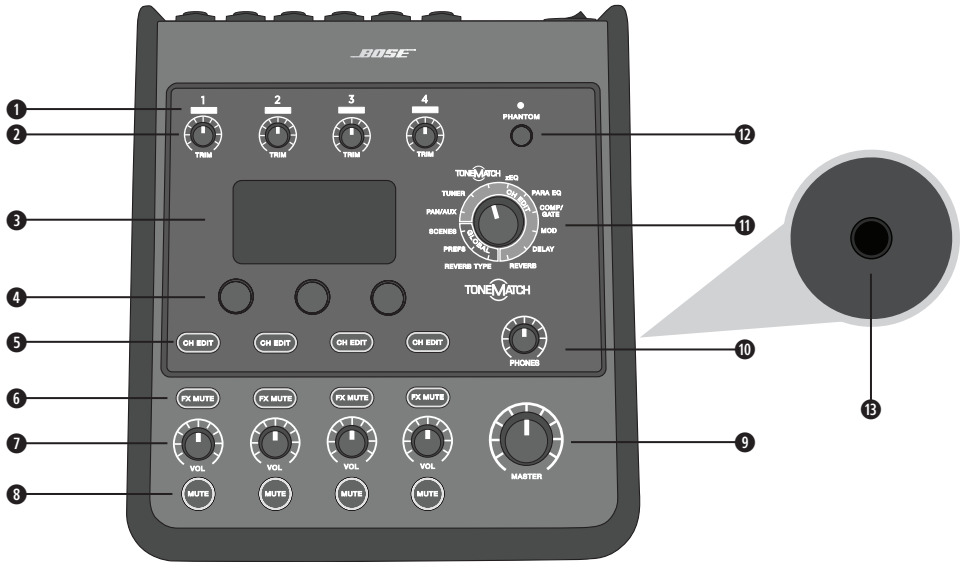

- ❶ **EINGANGSSIGNAL-/ÜBERSTEUERUNGSANZEIGEN (1-4):** Farbige Darstellung des Eingangssignalmodus.
Grün: Anliegendes Eingangssignal
Rot: Übersteuerung des Eingangs
- ❷ **TRIMREGLER (1-4):** Anpassen der Eingangsempfindlichkeit für den jeweiligen Kanal.
- ❸ **ANZEIGE:** Funktionsmenüs und Systeminformationen.
- ❹ **EDIT-CONTROL:** Drei Regler mit Druck-/Drehfunktion zum Auswählen oder Anpassen von Optionen/Werten in der Anzeige.
- ❺ **CH-BEARBEITUNGSTASTEN (1-4):** Auswahl des gewünschten Kanals.
- ❻ **EFFEKT-STUMMSCHALTUNGSTASTEN (1-4):** Deaktivieren der Mod-, Verzögerungs- und Halleffekte im ausgewählten Kanal.
- ❼ **LAUTSTÄRKEREGLER (1-4):** Anpassen der Lautstärke für den jeweiligen Kanal.
- ❽ **STUMMSCHALTUNGSTASTEN (1-4):** Stummschalten der Audioausgabe für den jeweiligen Kanal.
- ❾ **MASTER-LAUTSTÄRKEREGELUNG:** Anpassen des Gesamtausgangspegels.
- ❿ **KOPFHÖRER-LAUTSTÄRKEREGELUNG:** Anpassen der Lautstärke für den Kopfhörerausgang.
- ⓫ **DREHREGLER:** Einstellen von globalen und kanalspezifischen Parametern (Anpassen mit der Edit-Control).
- ⓬ **PHANTOMSPEISUNGSSCHALTER:** Anlegen einer Spannung von +48 V an den Eingangskanälen 1-4. Wenn eine rote LED-Anzeige leuchtet, ist die Phantomspeisung aktiviert.



ACHTUNG: Stellen Sie den Masterlautstärkeregler auf den kleinsten Wert ein, **bevor** Sie den Schalter für die Phantomspeisung verwenden oder Mikrofone, die Phantomspeisung nutzen, ein- oder ausschalten.

- ⓭ **KOPFHÖRERBUCHSE:** Nur für Kopfhörer mit einer Impedanz von mindestens 24 Ω.

Anschlussleiste

Abbildung 2. T4S Anschlussleiste

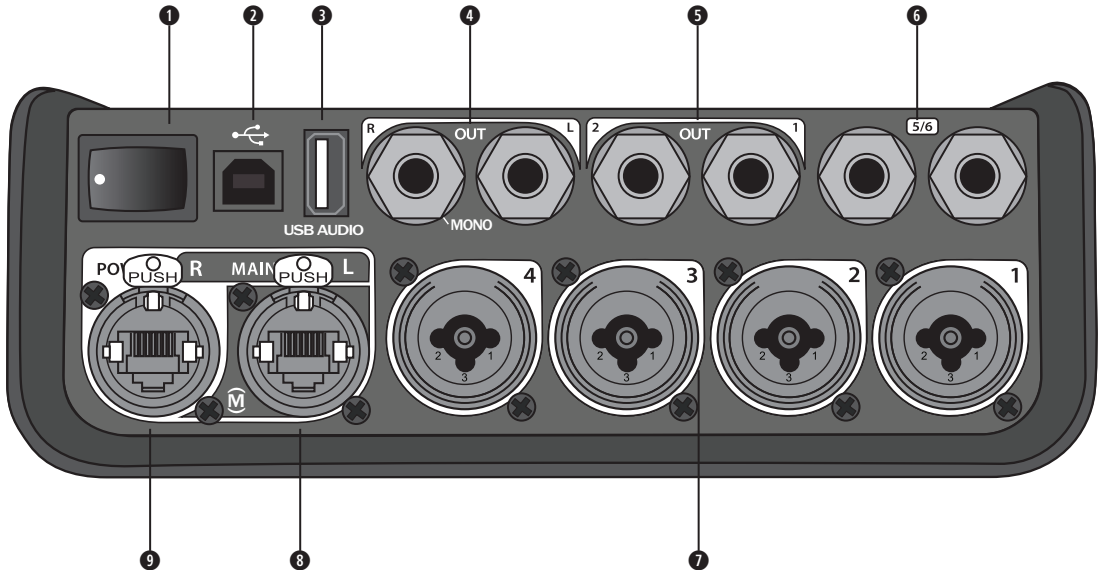

- 1 EIN/AUS-SCHALTER:** Ein- und Ausschalten des Mischpults.
- 2 USB 2.0 Typ B:** USB-Schnittstelle zum Anschließen des Mischpults an den Computer.
- 3 USB 2.0 Typ A:** USB-Schnittstelle zum Streamen von Audiosignalen von einem Flash-Laufwerk.
- 4 ANALOGE AUSGÄNGE (L/R):** Hauptausgang für die analoge Audioausgabe. Für symmetrische Klinke- oder asymmetrische Klinke-Kabel (6,35 mm).
- 5 AUX-AUSGANG:** Zwei benutzerdefinierbare Analogausgänge. Konfiguration für Pre-Fader, Post-EQ und Effekte bzw. Post-Fader-Ausgang möglich. Für symmetrische 6,35-mm-Klinke-Kabel.
- 6 AUX IN:** Analogeingangskanäle 5/6. Für symmetrische Klinke- oder asymmetrische Klinke-Kabel (6,35 mm) für Line-Pegel-Eingänge. Für Stereo-Eingangssignale geeignet.
- 7 EINGÄNGE 1-4:** Analogeingangskanäle 1-4. Für symmetrische XLR-Kabel (für Mikrofone) sowie für symmetrische Klinke- oder asymmetrische Klinke-Kabel (6,35 mm) für hochohmige Eingangssignale wie Gitarren.
- 8 HAUPTDIGITALAUSGANG (L):** Digitaler Stereoanschluss für zwei L1® Model 1S/II Systeme.
Hinweis: Nur im Stereobetrieb mit Hauptdigitalausgang (R).
- 9 STROMANSCHLUSS/HAUPTDIGITALAUSGANG R:** Digitalausgang für das L1 Model 1S/II System. Die Stromversorgung des T4S Mischpults erfolgt über den Standfuß des L1 Model 1S/II. Mit dem ToneMatch Netzteil (nicht im Lieferumfang des T4S enthalten) ist auch die Stromversorgung über eine Netzsteckdose möglich. Für das im Lieferumfang enthaltene ToneMatch® Kabel.



VORSICHT: An den ToneMatch Anschluss kann ein handelsüblicher RJ-45-Stecker angeschlossen werden. Das T4S darf jedoch NICHT mit einem Computer oder einem Telefonnetz verbunden werden.

T8S ToneMatch® Mischpult

Bedienfeld

Abbildung 3. T8S Bedienfeld

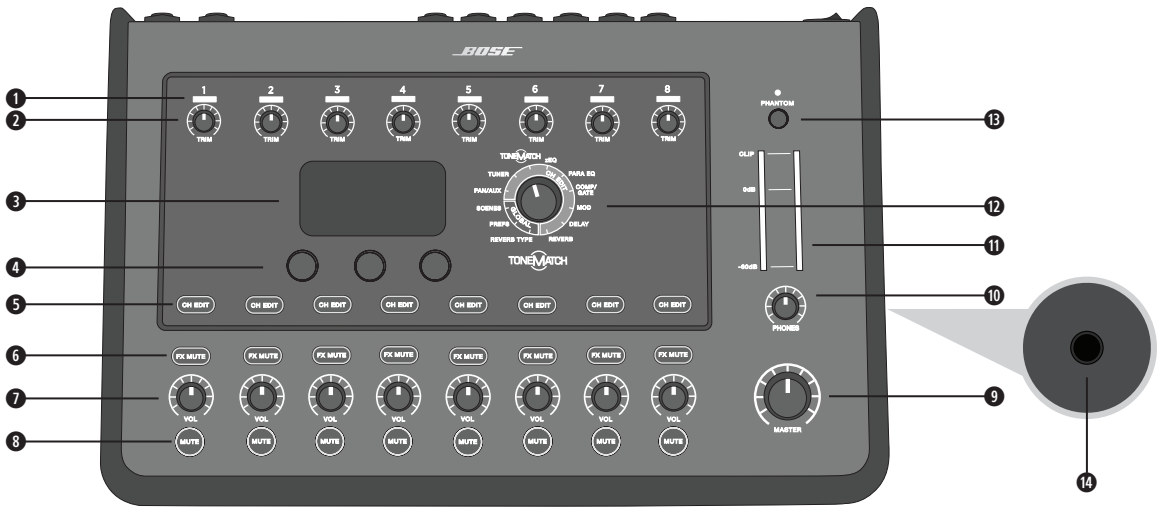

1 EINGANGSSIGNAL-/ÜBERSTEUERUNGSANZEIGEN (1-8): Farbige Darstellung des Eingangssignalmodus.
Grün: Anliegendes Eingangssignal
Rot: Übersteuerung des Eingangs

2 TRIMREGLER (1-8): Anpassen der Eingangsempfindlichkeit für den jeweiligen Kanal.

3 ANZEIGE: Funktionsmenüs und Systeminformationen.

4 EDIT-CONTROL: Drei Regler mit Druck-/Drehfunktion zum Auswählen oder Anpassen von Optionen/Werten in der Anzeige.

5 CH-BEARBEITUNGSTASTEN (1-8): Auswahl des gewünschten Kanals.

6 EFFEKT-STUMMSCHALTUNGSTASTEN (1-8): Deaktivieren der Mod-, Verzögerungs- und Halleffekte im ausgewählten Kanal.

7 LAUTSTÄRKEREGLER (1-8): Anpassen der Lautstärke für den jeweiligen Kanal.

8 STUMMSCHALTUNGSTASTEN (1-8): Stummschalten der Audioausgabe für den jeweiligen Kanal.

9 MASTER-LAUTSTÄRKEREGELUNG: Anpassen des Gesamtausgangspegels.

10 KOPFHÖRER-LAUTSTÄRKEREGELUNG: Anpassen der Lautstärke für den Kopfhörerausgang.

11 STEREO-AUSGANGSMESSGERÄT: Optische Anzeige des Ausgangspegels.

12 DREHREGLER: Einstellen von globalen und kanalspezifischen Parametern (Anpassen mit der Edit-Control).

13 PHANTOMSPEISUNGSSCHALTER: Anlegen einer Spannung von +48 V an den Eingangskanälen 1-8. Wenn eine rote LED-Anzeige leuchtet, ist die Phantomspeisung aktiviert.



ACHTUNG: Stellen Sie den Masterlautstärkereglern auf den kleinsten Wert ein, **bevor** Sie den Schalter für die Phantomspeisung verwenden oder Mikrofone, die Phantomspeisung nutzen, ein- oder ausschalten.

14 KOPFHÖRERBUCHSE : Nur für Kopfhörer mit einer Impedanz von mindestens 24 Ω.

Anschlussleiste

Abbildung 4. T8S Anschlussleiste

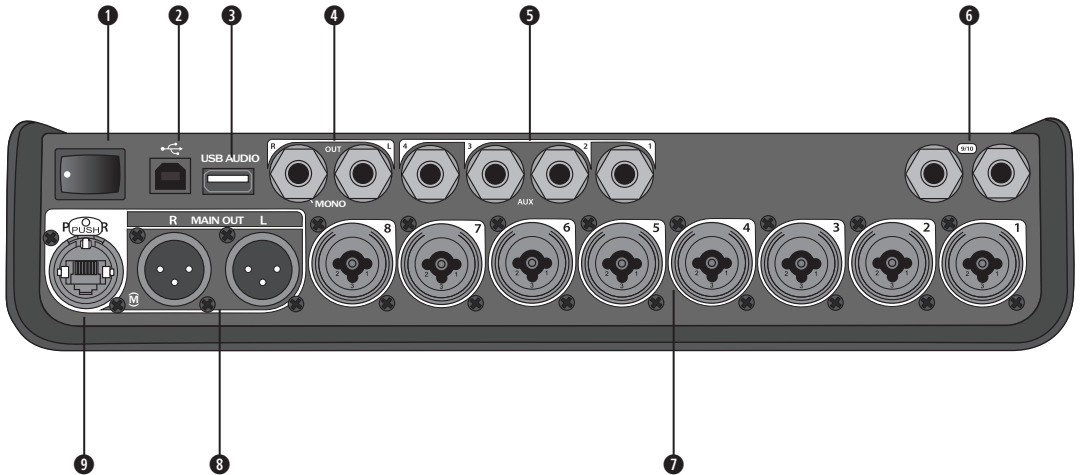

- ❶ **EIN/AUS-SCHALTER:** Ein- und Ausschalten des Mischpults.
- ❷ **USB 2.0 TYP B:** USB-Schnittstelle zum Anschließen des Mischpults an den Computer.
- ❸ **USB 2.0 TYP A:** USB-Schnittstelle zum Streamen von Audiosignalen von einem Flash-Laufwerk.
- ❹ **ANALOGUE AUSGÄNGE (L/R):** Hauptausgang für die analoge Audioausgabe. Für symmetrische Klinke- oder asymmetrische Klinke- Kabel (6,35 mm).
- ❺ **AUX-AUSGANG:** Vier benutzerdefinierbare Analogausgänge. Konfiguration für Pre-Fader, Post-EQ und Effekte bzw. Post-Fader-Ausgang möglich. Für symmetrische TRS- oder asymmetrische Klinke- Kabel (6,35 mm).
- ❻ **AUX IN:** Analogeingangskanäle 9/10. Für symmetrische Klinke- oder asymmetrische Klinke- Kabel (6,35 mm) für Line-Pegel-Eingänge. Für Stereo-Eingangssignale geeignet.
- ❼ **EINGÄNGE 1-8:** Analogeingangskanäle 1-8. Für symmetrische XLR-Kabel (für Mikrofone) sowie für symmetrische Klinke- oder asymmetrische Klinke- Kabel (6,35 mm) für hochohmige Eingangssignale wie Gitarren.
- ❽ **XLR-STEREOAUSGANG:** Stereo-Analogausgang für symmetrische XLR-Kabel.
- ❾ **DIGITALER STROMANSCHLUSS:** Für das ToneMatch Netzteil (siehe „ToneMatch® Netzteil anschließen“ auf Seite 12).

Hinweis: Das T8S kann NICHT digital mit einem L1® Model 1S/II verbunden werden.



VORSICHT: An den ToneMatch Anschluss kann ein handelsüblicher RJ-45-Stecker angeschlossen werden. Das T8S darf jedoch NICHT mit einem Computer oder einem Telefonnetz verbunden werden.

Abdeckung abnehmen/anbringen

Das T4S/T8S ToneMatch® Mischpult wird mit angebrachter Abdeckung auf dem oberen Bedienfeld geliefert. Die Abdeckung schützt das Bedienfeld beim Transportieren oder Aufbewahren des Mischpults.

So wird die Abdeckung abgenommen:

1. Mit beiden Daumen auf die Aussparungen an der Vorderseite der Abdeckung drücken und die Abdeckung nach vorne ziehen.
2. Die Abdeckung an der hinteren Kante fassen und abheben.

So wird die Abdeckung angebracht:

1. Die Abdeckung von hinten nach vorn auf das Mischpult aufschieben.
2. Die Magnethalterung der Abdeckung haftet von selbst und rastet am Mischpult ein.

Abbildung 5. Abdeckung abnehmen und anbringen

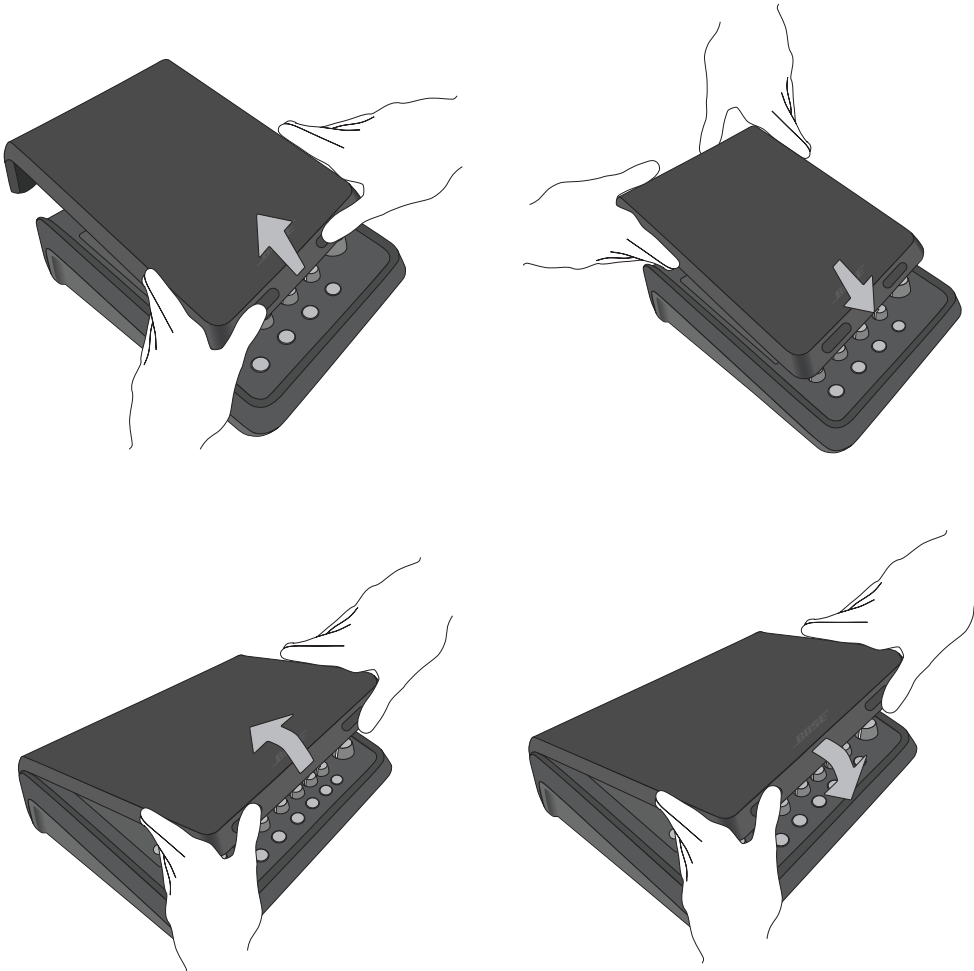

Montagemöglichkeiten

Das T4S/T8S ist mit einer ¼-Zoll-Gewindehalterung (6 mm) ausgestattet. Das Gerät lässt sich daher an verschiedenen handelsüblichen Produkten mit einer ¼-Zoll-Montageschraube (6 mm) anbringen, beispielsweise an einem Kamerastativ.

T4S/T8S an einem Kamerastativ anbringen

1. Die Beine des Kamerastativs ausziehen und in der gewünschten Höhe fixieren.
2. Die Halterung oben am Kamerastativ abnehmen und mit der Schraube an der Unterseite des T4S/T8S befestigen. Die kleine Einkerbung am T4S/T8S mit dem Vorsprung an der Halterung ausrichten. Siehe Abbildung 6.
3. Die Halterung mit dem T4S/T8S wieder auf dem Kamerastativ befestigen. Siehe Abbildung 8.

Abbildung 6. Halterung am T4S befestigen

Abbildung 8. T4S mit Halterung auf dem Stativ anbringen



Abbildung 7. Halterung am T4S



HINWEIS: Bringen Sie das ToneMatch® T4S/T8S Mischpult nicht an einem instabilen Stativ an. Das Mischpult ist ausschließlich für die Anbringung mit einer ¼-Zoll-Montageschraube (6 mm) vorgesehen und das Stativ muss mindestens ein Gerät mit einem Gewicht von 1,9 kg und einer Gesamtgröße von 214 × 311 × 83 mm tragen können. Bei Verwendung eines Stativs, das nicht auf die Größe und Masse des T4S/T8S Mischpults ausgelegt ist, kann es zu Instabilität und gefährlichen Situationen kommen, die zu Verletzungen führen können.

T4S über Digitalanschluss verbinden

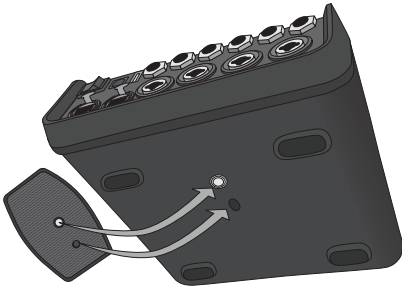
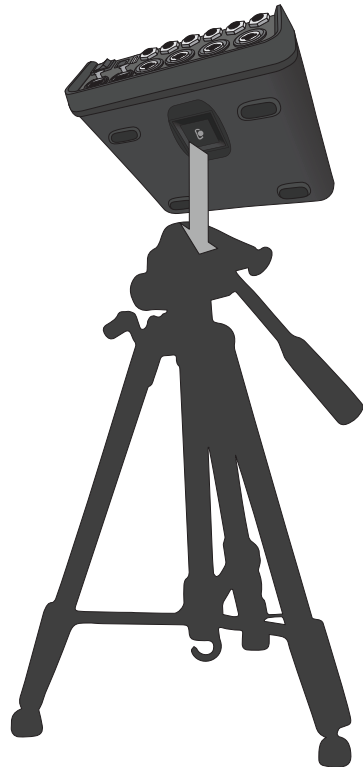
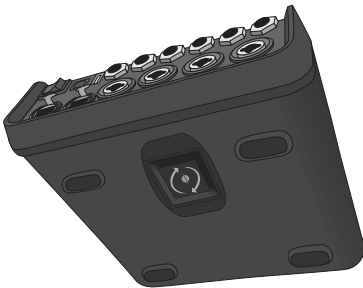
1. Das L1 Model 1S/II und das T4S müssen ausgeschaltet und die Master-Lautstärkeregelung am T4S muss auf den kleinsten Wert eingestellt sein.
2. Das ToneMatch® Kabel mit dem Stromanschluss/Hauptdigitalausgang (R) am T4S verbinden. Den anderen Stecker des ToneMatch Kabels mit dem ToneMatch Anschluss am Standfuß verbinden.
Hinweis: Soll das T4S an zwei L1 Model 1S/II Standfüße angeschlossen werden, muss der zweite Standfuß über ein ToneMatch Kabel mit dem Hauptdigitalausgang (L) am T4S verbunden werden.
3. Zuerst das Mischpult und dann den L1 Model 1S/II Standfuß einschalten.
4. Die Instrumente anschließen und die Pegel einstellen. Ausführliche Anweisungen sind der Bedienungsanleitung unter www.Bose.com zu entnehmen.

Abbildung 9. Zwei L1 Model II Systeme mit Digitalanschluss an einem T4S

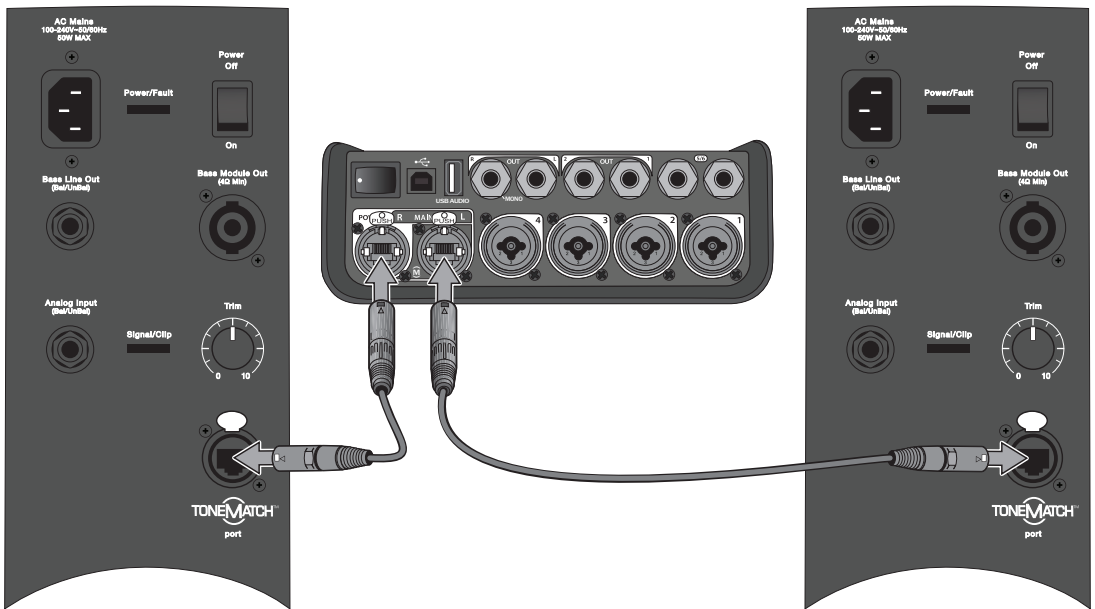

Hinweis: Das T8S kann nicht digital angeschlossen und nicht über das L1 Model 1S/II mit Strom versorgt werden.

T4S/T8S über Analoganschluss verbinden

1. Das anzuschließende Gerät und das T4S/T8S müssen ausgeschaltet und die Master-Lautstärkeregelung am T4S/T8S muss auf den kleinsten Wert eingestellt sein.
2. Ein oder zwei Geräte über symmetrische XLR-Kabel mit den XLR-Stereoausgängen am T4S/T8S verbinden (siehe Abbildung 10).

Hinweis: Das T4S/T8S kann über ein 6,35-mm-Klinke-Kabel (separat erhältlich) am Analogausgang (R) mit einem Gerät verbunden werden. Den anderen Stecker des Klinke Kabels mit dem Analogeingang des Geräts verbinden. Soll das T4S/T8S mit zwei Geräten verbunden werden, muss das zweite Gerät über ein 6,35-mm-Klinke-Kabel mit dem Analogausgang (L) am T4S/T8S verbunden werden.

3. Ein ToneMatch® Netzteil mit dem Stromanschluss am T4S/T8S verbinden und an eine Netzsteckdose anschließen. Siehe „ToneMatch® Netzteil anschließen“ auf Seite 12.
4. Zuerst das T4S/T8S Mischpult und dann das Gerät einschalten.
5. Die Instrumente anschließen und die Pegel einstellen. Ausführliche Anweisungen sind der Bedienungsanleitung unter www.Bose.com zu entnehmen.

Abbildung 10. Zwei F1 Systeme mit Analoganschluss an einem T8S

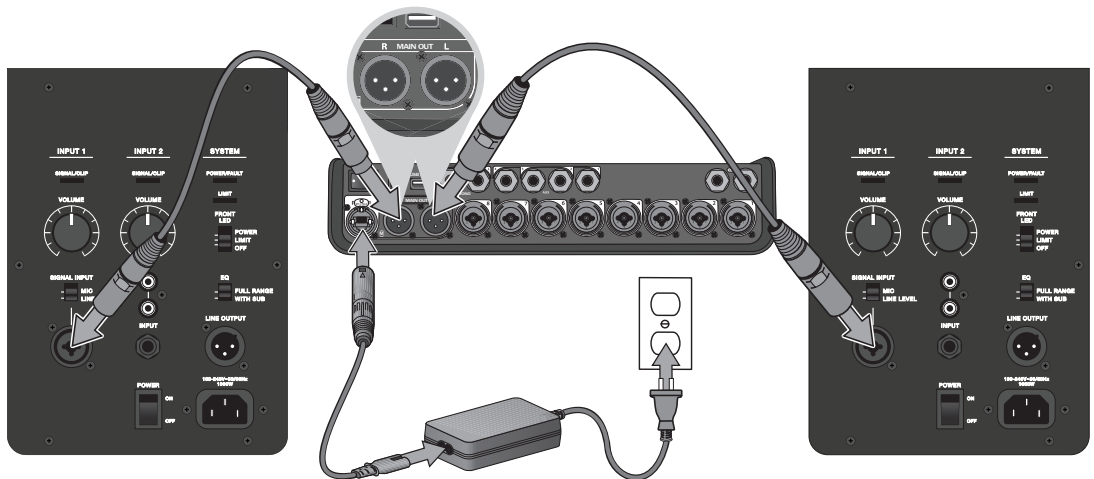

ToneMatch® Netzteil anschließen

Das ToneMatch Netzteil versorgt das T4S/T8S Mischpult mit Strom.

1. Das Netzkabel mit dem Stromanschluss am T4S/T8S verbinden.
2. Das Netzkabel an das Netzteil anschließen.
3. Den anderen Stecker des Netzkabels an eine Netzsteckdose anschließen.
4. Den Ein/Aus-Schalter des T4S/T8S in die Position „EIN“ bringen.

Hinweis: Das T8S wird mit dem im Lieferumfang enthaltenen Netzteil betrieben. Im Lieferumfang des T4S ist kein Netzteil enthalten, da zum Betrieb dieses Geräts kein Netzteil erforderlich ist.

Abbildung 11. T4S an die Stromversorgung anschließen

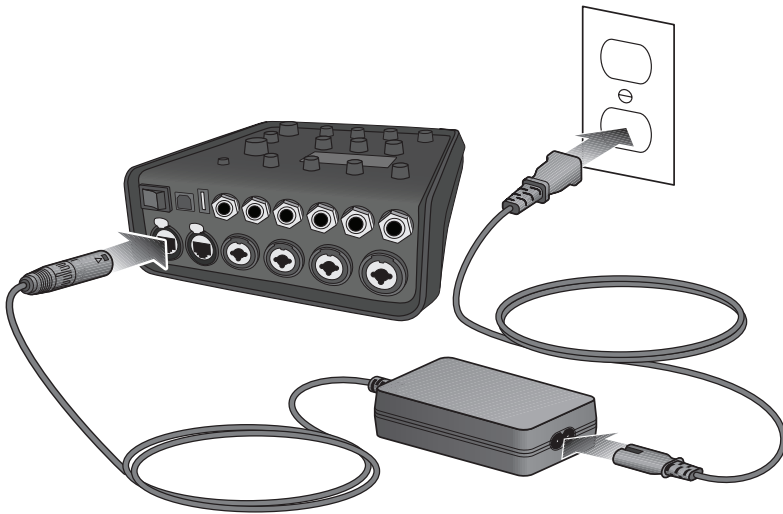

T4S/T8S mit dem Computer verbinden

Das T4S/T8S lässt sich über den USB-Anschluss mit einem Computer verbinden. So können Auftrittsszenarien auf einen Computer heruntergeladen oder Systemaktualisierungen installiert werden. Weitere Informationen zum Aktualisieren des Systems sind unter bosepro.link/tmu zu finden.

Wenn das T4S/T8S mit einem Computer verbunden ist, kann es als USB-Audiogerät für die Aufnahme/Wiedergabe fungieren.

Hinweis: Das T4S/T8S wird mit 48 kHz/24 Bit betrieben. Bei Verwendung einer Aufnahme-Software müssen die Software-Einstellungen entsprechend für 48 kHz/24 Bit konfiguriert werden.

Hinweis: Das T4S/T8S wird über ein USB-Kabel (Typ A auf Typ B, nicht im Lieferumfang enthalten) mit dem Computer verbunden.

1. Das Mischpult an eine Stromversorgung anschließen (ToneMatch® Netzteil bzw. [nur T4S] L1 Model 1S/II).
2. Das USB-Kabel mit dem USB-2.0-Anschluss (Typ B) am Mischpult verbinden (Abbildung 12).
3. Den anderen Stecker des USB-Kabels mit einem USB-Anschluss am Computer verbinden.
4. Das Mischpult einschalten.

Abbildung 12. USB-Verbindung für T4S

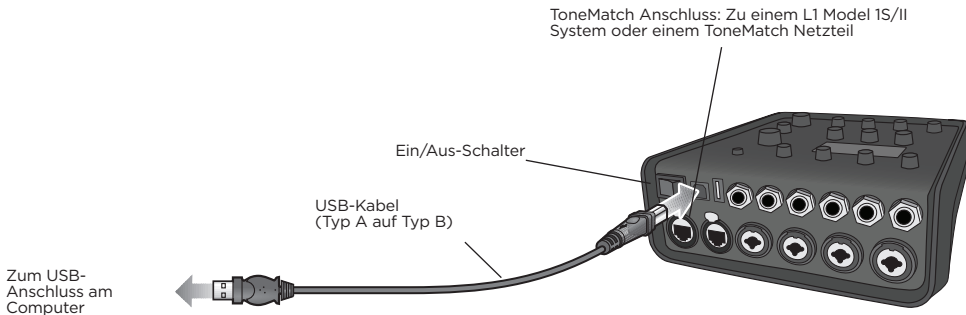

Flash-Laufwerk mit dem T4S/T8S verbinden

Zur Wiedergabe von Audio-Tracks über das Mischpult ein USB-2.0/3.0-Flash-Laufwerk mit WAV-/MP3-Dateien mit dem USB-2.0-Anschluss (Typ A) verbinden.

Abbildung 13. Flash-Laufwerk mit dem T4S verbinden

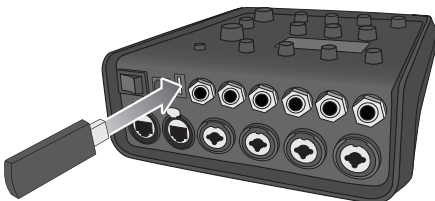

Weitere Informationen zur Bedienung, zu den werkseitigen Einstellungen sowie zu Pflege und Wartung sind der Bedienungsanleitung zu entnehmen (online unter **www.Bose.com**). Wenn Sie ein gedrucktes Exemplar erhalten möchten, wenden Sie sich bitte an den Kundendienst von Bose.

Kontaktinformationen

Hauptsitz der Bose Corporation: 1-877-230-5639

Importeur aus China: Bose Electronics (Shanghai) Company Limited, Level 6, Tower D, No. 2337 Gudai Rd. Minhang District, Shanghai 201100

Importeur aus der EU: Bose Products B.V., Gorslaan 60, 1441 RG Purmerend, Niederlande

Importeur aus Mexiko: Bose de México, S. de R.L. de C.V., Paseo de las Palmas 405-204, Lomas de Chapultepec, 11000 México, D.F. Importeur- oder Serviceinformationen erhalten Sie unter +5255 (5202) 3545

Importeur aus Taiwan: Bose Taiwan Branch, 9F-A1, No. 10, Section 3, Minsheng East Road, Taipei City 104, Taiwan. Tel.: +886-2-2514 7676

UK-Import: Bose Limited, Bose House, Quayside Chatham Maritime, Chatham, Kent, ME4 4QZ, Vereinigtes Königreich

Weitere Länder siehe Website.

Eingeschränkte Garantie

Für Ihr Produkt gilt eine eingeschränkte Garantie. Informationen zur Gewährleistung finden Sie unter **PRO.BOSE.COM**.

Herstellungsdatum

Die achte Ziffer in der Seriennummer gibt das Herstellungsjahr an: „0“ ist 2010 oder 2020.

Informazioni importanti sulla sicurezza

Leggere e conservare tutte le istruzioni per la sicurezza e per l'uso.

1. Leggere queste istruzioni.
2. Conservare queste istruzioni.
3. Prestare attenzione a tutte le avvertenze.
4. Seguire tutte le istruzioni.
5. Non utilizzare l'apparecchio in prossimità di acqua.
6. Per la pulizia utilizzare un semplice panno asciutto.
7. Non ostruire le aperture di ventilazione. Installare il prodotto in conformità con le istruzioni fornite dal produttore.
8. Fare in modo che il cavo di alimentazione non venga calpestato o schiacciato, soprattutto in corrispondenza di spine, prese e nel punto di uscita dall'apparecchio.
9. Utilizzare solo sistemi di fissaggio/accessori specificati dal produttore.
10.  Utilizzare solo carrelli, supporti, treppiedi, staffe o tavoli specificati dal produttore o venduti insieme all'apparecchio. Quando si utilizza un carrello, prestare attenzione durante lo spostamento dell'insieme carrello/apparecchio per evitare di rovesciarlo causando danni.
11. Scollegare l'apparecchio durante i temporali o quando non utilizzato per lunghi periodi di tempo.
12. Affidarsi a personale qualificato per tutti gli interventi di assistenza. Gli interventi di assistenza si rendono necessari in caso di danni di qualsiasi tipo all'apparecchio; ad esempio se il cavo di alimentazione o la spina sono danneggiati, se è stato versato liquido o sono caduti oggetti sull'apparecchio, se l'apparecchio è stato esposto a pioggia o umidità, se non funziona normalmente o è caduto.

AVVISI/AVVERTENZE:



Questo prodotto contiene materiale magnetico. Rivolgersi al proprio medico per gli eventuali effetti del prodotto sui dispositivi medici impiantabili attivi.

- Il prodotto non deve essere installato o utilizzato in aree di servizio o intrattenimento vicine all'acqua (ad es. piscine coperte, parchi acquatici al chiuso, sale con vasche riscaldate, saune, bagni turchi e piste di pattinaggio al chiuso).
- Per ridurre il rischio di incendio o scosse elettriche, questo prodotto NON deve essere esposto a pioggia, liquidi o umidità. Non si applica ai prodotti con grado di protezione IPX4-9.
- Tenere il prodotto lontano dal fuoco e da fonti di calore. NON collocare sorgenti di fiamme libere (ad esempio, candele accese) sul prodotto o in prossimità di esso.
- NON apportare alterazioni non autorizzate al prodotto.
- NON utilizzare un power inverter con questo prodotto.
- NON utilizzare all'interno di veicoli o imbarcazioni.
- Utilizzare questo prodotto esclusivamente con l'alimentatore fornito in dotazione.
- NON posizionare o installare la staffa o il prodotto in prossimità di fonti di calore, quali caminetti, termosifoni, radiatori o altri apparati (inclusi amplificatori) che emettono calore.
- Non utilizzare il mixer ToneMatch® T45/T85 su treppiede/stativo instabili. Il mixer è progettato per l'utilizzo solo su supporti con filettatura da 6mm, con un treppiede/stativo in grado di sostenere dispositivi di peso pari ad almeno 1,9 kg e dimensioni d'ingombro pari a 214 x 311 x 83 mm. L'uso di un treppiede/stativo non progettato per supportare le dimensioni e la massa del mixer T45/T85 può portare a condizioni di instabilità e pericolo e causare infortuni.
-  Contiene pezzi di piccole dimensioni che possono rappresentare un pericolo di soffocamento. Non adatto per bambini di età inferiore a 3 anni.

NOTE:

- I cavi per diffusori e di interconnessione forniti in dotazione con questo sistema non sono approvati per l'installazione all'interno di muri. Consultare le norme locali per l'edilizia per individuare i tipi di cavi richiesti per l'installazione all'interno di muri.
- La spina dell'alimentazione o dell'accoppiatore deve essere raggiungibile facilmente e rapidamente se utilizzata come dispositivo di spegnimento.
- A causa dei requisiti di ventilazione, Bose sconsiglia di posizionare il prodotto in spazi chiusi o angusti, ad esempio nicchie a parete o armadietti.

Informazioni sulle normative

Questo dispositivo è conforme alla parte 15 delle Norme FCC e agli standard Industry Canada RSS esenti da licenza. Il funzionamento è soggetto alle due seguenti condizioni: (1) il dispositivo non può causare interferenze dannose e (2) deve accettare le interferenze ricevute, incluse quelle che potrebbero causare un funzionamento indesiderato del dispositivo.



Bose Corporation dichiara che il presente prodotto è conforme ai requisiti essenziali e ad altre disposizioni applicabili della Direttiva 2014/53/CE e di tutte le altre direttive UE applicabili. La dichiarazione di conformità completa è disponibile all'indirizzo: www.Bose.com/compliance.



Il presente prodotto è conforme a tutte le normative sulla compatibilità elettromagnetica del 2016 e a tutte le altre normative del Regno Unito applicabili. La dichiarazione di conformità completa è disponibile all'indirizzo: www.Bose.com/compliance.

Bose Corporation dichiara che il presente prodotto è conforme ai requisiti essenziali delle normative sulle apparecchiature radio del 2017 e a tutte le altre normative del Regno Unito applicabili. La dichiarazione di conformità completa è disponibile all'indirizzo: www.Bose.com/compliance.

Informazioni sui prodotti che generano interferenze elettriche (Conformità FCC per gli Stati Uniti)

Nota: questa apparecchiatura è stata sottoposta a collaudo ed è risultata conforme ai limiti relativi ai dispositivi digitali di Classe A previsti dalla Parte 15 delle norme FCC. Tali limiti sono stati fissati allo scopo di assicurare un'adeguata protezione da interferenze nocive quando l'apparecchiatura è utilizzata in un'installazione commerciale. Questa apparecchiatura genera, utilizza e può irradiare energia a radiofrequenza e, se non installata e utilizzata in conformità con il manuale di istruzioni, può causare interferenze con le locali comunicazioni radiofoniche. L'utilizzo di questa apparecchiatura in un'area residenziale può provocare interferenze nocive, nel qual caso l'utente dovrà adottare misure correttive a proprie spese.

Eventuali modifiche o alterazioni non espressamente approvate da Bose Corporation possono rendere nulla l'autorizzazione dell'utente all'utilizzo dell'apparecchiatura stessa.

La conformità alle normative richiede l'utilizzo di cavi schermati.

Questo prodotto è conforme alle specifiche canadesi ICES-003 di Classe A. CAN ICES-3(A)/NMB-3(A)

Il prodotto è conforme a tutti i requisiti di immunità EN55103-2 per ambienti elettromagnetici di tipo E2.

Nome e contenuto delle sostanze o degli elementi tossici o pericolosi

Nome parte	Sostanze ed elementi tossici o pericolosi					
	Piombo (Pb)	Mercurio (Hg)	Cadmio (Cd)	Cromo esavalente (CR(VI))	Bifenile polibromurato (PBB)	Difenilietere polibromurato (PBDE)
Circuiti stampati	X	0	0	0	0	0
Parti di metallo	X	0	0	0	0	0
Parti di plastica	0	0	0	0	0	0
Diffusori	X	0	0	0	0	0
Cavi	X	0	0	0	0	0

Questa tabella è stata messa a punto in accordo a quanto previsto dallo standard SJ/T 11364.
0: indica che la quantità della sostanza tossica o pericolosa contenuta in tutti i materiali omogenei della parte è inferiore al limite previsto dallo standard GB/T 26572.
X: indica che la quantità della sostanza tossica o pericolosa contenuta in almeno uno dei materiali omogenei della parte è superiore al limite previsto dallo standard GB/T 26572.



Questo simbolo indica che il prodotto non deve essere smaltito come rifiuto domestico, ma consegnato a una struttura di raccolta appropriata per il riciclo. Uno smaltimento e un riciclo corretti aiutano a preservare le risorse naturali, la salute e l'ambiente. Per ulteriori informazioni sullo smaltimento e sul riciclo di questo prodotto, rivolgersi alle autorità locali, al servizio di smaltimento dei rifiuti o al negozio presso il quale è stato acquistato.

Descrizione generale del prodotto

I mixer ToneMatch® T4S e T8S, compatti a 4 e 8 canali, sono specificatamente progettati per fornire all'artista il pieno controllo della propria musica. Grazie ai potenti motori DSP e alle intuitive opzioni di controllo, offrono EQ, dinamica e processing degli effetti con qualità da studio. L'integrazione del processing Bose® ToneMatch® e la funzione zEQ garantiscono un sound ottimo, specialmente in caso di collegamento a un sistema Bose L1 o F1 per il pieno controllo timbrico end-to-end. Questi robusti mixer ToneMatch consentono esibizioni convincenti, grazie ai controlli tattili, ai display a LED di facile lettura e al richiamo di scenari. I mixer ToneMatch sono i compagni di palco definitivi per l'esibizione degli artisti.

Caratteristiche del prodotto

Potente elaborazione audio

- Effetti aggiornati in qualità da studio con digital audio processing evoluto
- Gli effetti includono compressore, limiter, de-esser, noise gate, chorus, flanger, phaser, tremolo, delay e riverbero
- Elaborazione Bose® ToneMatch® per un suono più naturale da voci e strumenti.
- zEQ focalizza il sound dei preset ToneMatch per apportare regolazioni efficaci in un attimo
- ToneMatch, EQ, dinamica ed effetti indipendenti per canale
- Riverbero dedicato per le mandate AUX e riverbero condiviso globale da utilizzare su tutti i canali
- Il master output EQ contribuisce a compensare l'acustica del locale
- Ottimizzazione completa end-to-end della timbrica se utilizzato con sistemi Bose S1 ed F1

Controllo fluido in tempo reale

- Comandi tattili e indicatori progettati per l'utilizzo da parte di musicisti e DJ durante le esibizioni on stage dal vivo
- Interfaccia utente intuitiva
- Funzione tap tempo delay incorporata, accordatore cromatico, e e scenari richiamabili
- Il display a LED e i controlli luminosi sono facili da leggere e utilizzare, anche su palchi scarsamente illuminati

Alta densità di connessioni disponibili





- Connettività e possibilità di controllo mai viste prima su un piccolo mixer digitale
- Quattro (T4S) o otto (T8S) preamplificatori audio di alta qualità con jack combo XLR per microfoni o strumenti, e phantom power commutabile
- Due ingressi Aux per sorgenti aggiuntive, due (T4S) o quattro (T8S) mandate Aux
- USB di tipo A e B per la riproduzione da unità USB o l'interfacciamento con PC/Mac
- Uscite ToneMatch per audio digitale e alimentazione (solo T4S)
- Uscite stereo TRS 1/4" e XLR (solo T8S)
- Uscita indipendente per cuffia

Pratiche funzioni Gig-Ready

- Robusto box con cover magnetica protettiva per proteggere controlli e connettori
- Include un cavo ToneMatch per il collegamento a un sistema Bose L1 Model II o L1 Model 1S per audio digitale e alimentazione (T4S), oppure un alimentatore universale (T8S)
- L'insero sul lato inferiore consente di utilizzare gli accessori più comuni per il montaggio di una foto/telecamera e tenere così il mixer ToneMatch a portata di mano

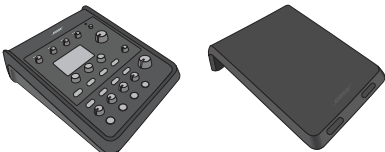
Disimballaggio

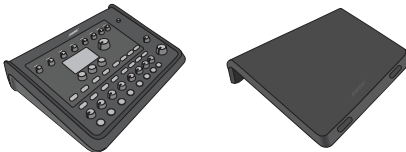
Vedere la seguente tabella per i contenuti della confezione del mixer:

<p>T4S</p>	 <p>Mixer T4S ToneMatch e cover</p>	 <p>Cavo ToneMatch</p>
<p>T8S</p>	 <p>Mixer T8S ToneMatch e cover</p>	 <p>Alimentatore ToneMatch</p>

Nota: vedere il manuale di istruzioni completo (online all'indirizzo www.Bose.com) per ulteriori informazioni sul funzionamento, le impostazioni di fabbrica e la manutenzione.

Mixer T4S ToneMatch®

Pannello di controllo

Figura 1 Pannello di controllo T4S

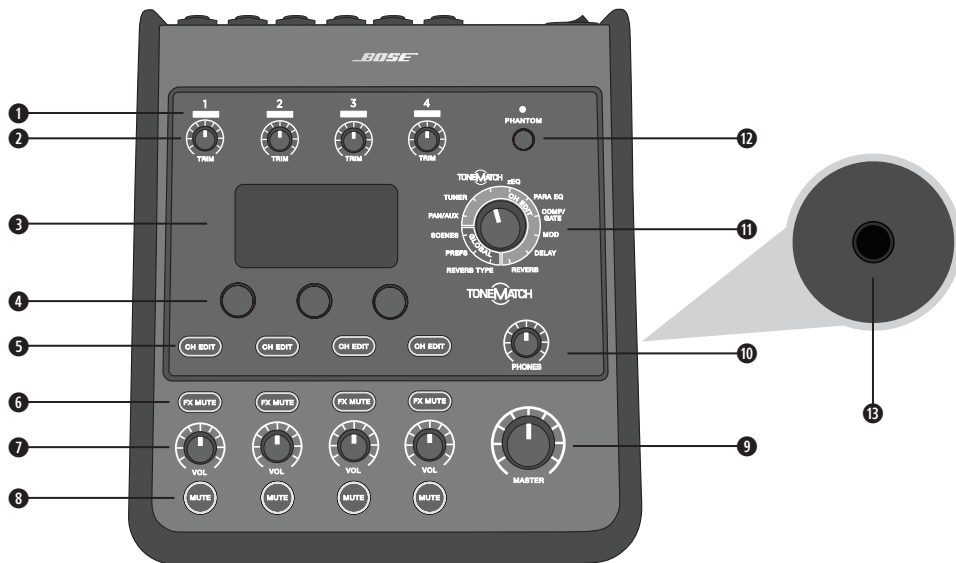

- 1 INDICATORI SIGNAL/CLIP (1-4):** Visualizzano lo stato del segnale in ingresso in base al colore:
Verde: indica la presenza di un segnale in ingresso
Rosso: indica clipping sulla sorgente d'ingresso
- 2 CONTROLLI DI TRIM (1-4):** Regolano la sensibilità in ingresso per il rispettivo canale.
- 3 DISPLAY:** Visualizza i menu delle funzioni e le informazioni sul sistema.
- 4 CONTROLLI DI EDITING:** I tre controlli rotativi a pulsante consentono di selezionare o regolare le voci/i valori che appaiono sul display.
- 5 PULSANTI CH EDIT (1-4):** Selezionano il canale da modificare.
- 6 PULSANTI FX MUTE (1-4):** Escludono gli effetti Mod, Delay e Riverbero sul canale selezionato.
- 7 CONTROLLI DEL VOLUME (1-4):** Regolano il livello del volume per il rispettivo canale.
- 8 PULSANTI MUTE (1-4):** Disattivano l'uscita audio per il rispettivo canale.
- 9 CONTROLLO DI VOLUME MASTER:** Regola il livello d'uscita generale.
- 10 CONTROLLO DI VOLUME DELLE CUFFIE:** Regola il livello del volume per l'uscita cuffie.
- 11 SELETTORE ROTATIVO:** Consente l'accesso ai parametri globali e relativi ai canali, che vengono regolati utilizzando i controlli di editing.
- 12 INTERRUOTTORE PHANTOM POWER:** Alimenta i canali d'ingresso 1-4 a +48 V. L'accensione di un LED rosso indica l'attivazione della phantom power.



ATTENZIONE: Impostare il controllo del volume principale sul minimo **prima** di utilizzare l'interruttore phantom power o di accendere/spegnere qualsiasi microfono che utilizzi la phantom power.

- 13 JACK PER CUFFIE:** Da utilizzare esclusivamente con cuffie con un'impedenza minima di 24 Ω.

Pannello di collegamento

Figura 2 Pannello di collegamento T4S

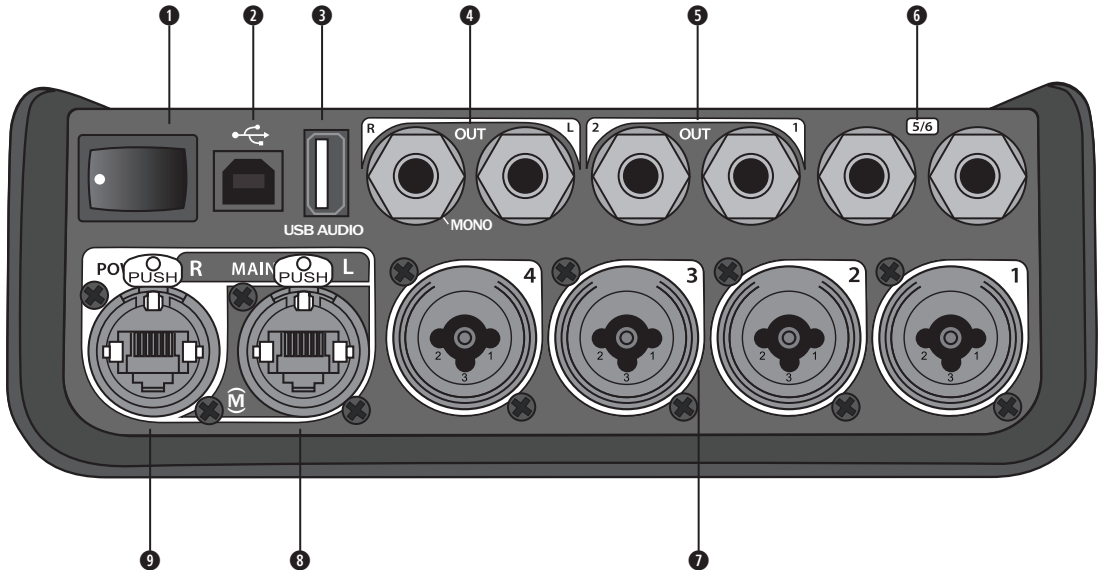

- 1 INTERRUPTORE DI ACCENSIONE:** Accende e spegne il mixer.
 - 2 USB 2.0 TIPO B:** Interfaccia USB che consente di collegare il mixer al computer.
 - 3 USB 2.0 TIPO A:** Interfaccia USB che consente lo streaming audio da un flash drive.
 - 4 USCITA ANALOGICA L/R:** Uscita analogica principale. Compatibile con cavi con connettori da 6,3 mm bilanciati TRS o sbilanciati TS.
 - 5 USCITA AUX:** Due uscite analogiche definibili dall'utente. Possono essere configurate come uscita pre-fader, post-EQ ed effetti, o come uscita post-fader. Compatibili con cavi con connettori da 6,3 mm TRS bilanciati.
 - 6 INGRESSO AUX:** Canali analogici di ingresso 5/6. Compatibili con cavi con connettori da 6,3 mm TRS bilanciati o TS sbilanciati per ingressi a livello linea. Possono essere utilizzati per ingressi di tipo stereo.
 - 7 INGRESSI 1-4:** Canali analogici di ingresso 1-4. Compatibili con cavi XLR bilanciati per microfoni o con cavi con connettori da 6,3 mm TRS bilanciati o TS sbilanciati per ingressi ad alta impedenza, ad esempio da una chitarra.
 - 8 USCITA DIGITAL MAIN L:** Collegabile in digitalmente in stereo a due sistemi L1® Model 1S/II.
- Nota:** utilizzabile in stereo esclusivamente con l'uscita Digital Main R.
- 9 PORTA DI ALIMENTAZIONE/USCITA DIGITAL MAIN R:** Uscita digitale utilizzata dal sistema L1 Model 1S/II. Alimenta il mixer T4S dalla base di alimentazione L1 Model 1S/II. Può inoltre fornire alimentazione da una presa AC tramite un alimentatore ToneMatch (non in dotazione con il T4S). Compatibile con il cavo ToneMatch® fornito in dotazione.



ATTENZIONE: nonostante la porta ToneMatch sia compatibile con un connettore RJ-45 standard, NON collegare il T4S a una rete di computer o telefonica.

Mixer T8S ToneMatch®

Pannello di controllo

Figura 3 Pannello di controllo T8S

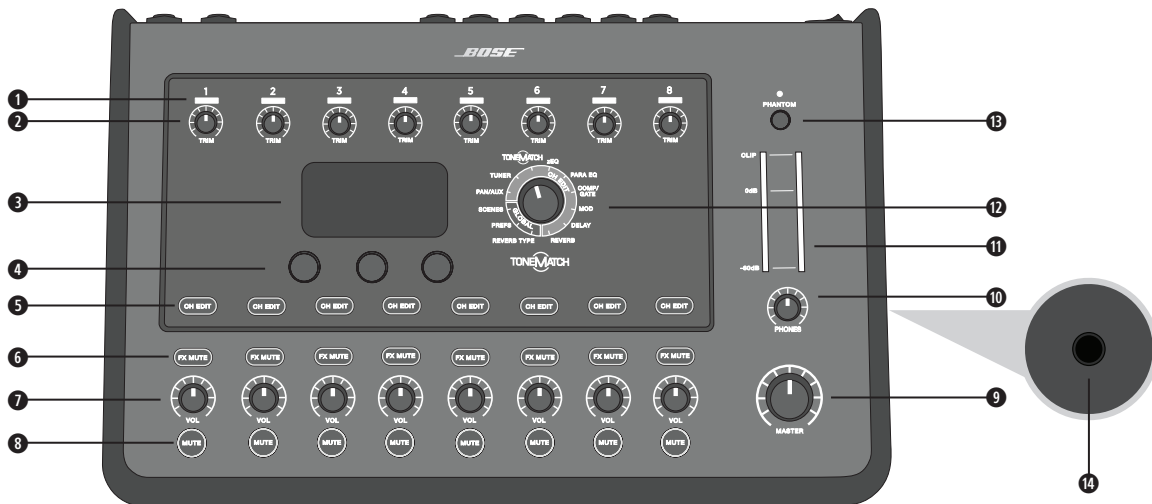

- ❶ **LED INPUT SIGNAL/CLIP (1-8):** Visualizzano lo stato del segnale in ingresso in base al colore:
Verde: indica la presenza di un segnale in ingresso
Rosso: indica clipping sulla sorgente d'ingresso
- ❷ **CONTROLLI DI TRIM (1-8):** Regolano la sensibilità in ingresso per il rispettivo canale.
- ❸ **DISPLAY:** Visualizza i menu delle funzioni e le informazioni sul sistema.
- ❹ **CONTROLLI DI EDITING:** I tre controlli rotativi a pulsante consentono di selezionare o regolare le voci/i valori che appaiono sul display.
- ❺ **PULSANTI CH EDIT (1-8):** Selezionano il canale da modificare.
- ❻ **PULSANTI FX MUTE (1-8):** Escludono gli effetti Mod, Delay e Riverbero sul canale selezionato.
- ❼ **CONTROLLI DEL VOLUME (1-8):** Regolano il livello del volume per il rispettivo canale.
- ❸ **PULSANTI MUTE (1-8):** Disattivano l'uscita audio per il rispettivo canale.
- ❹ **CONTROLLO DI VOLUME MASTER:** Regola il livello d'uscita generale.
- ❺ **CONTROLLO DI VOLUME DELLE CUFFIE:** Regola il livello del volume per l'uscita cuffie.
- ❻ **VU METER PER L'USCITA STEREO:** Consente di misurare visivamente il livello in uscita.
- ❼ **SELETTORE ROTATIVO:** Consente l'accesso ai parametri globali e relativi ai canali, che vengono regolati utilizzando i controlli di editing.
- ❹ **INTERRUTTORE PHANTOM POWER:** Alimenta i canali d'ingresso 1-8 a +48 V. L'accensione di un LED rosso indica l'attivazione della phantom power.



ATTENZIONE: Impostare il controllo del volume principale sul minimo **prima** di utilizzare l'interruttore phantom power o di accendere/spegnere qualsiasi microfono che utilizzi la phantom power.

- ❹ **JACK PER CUFFIE:** Da utilizzare esclusivamente con cuffie con un'impedenza minima di 24 Ω.

Pannello di collegamento

Figura 4 Pannello di collegamento T8S

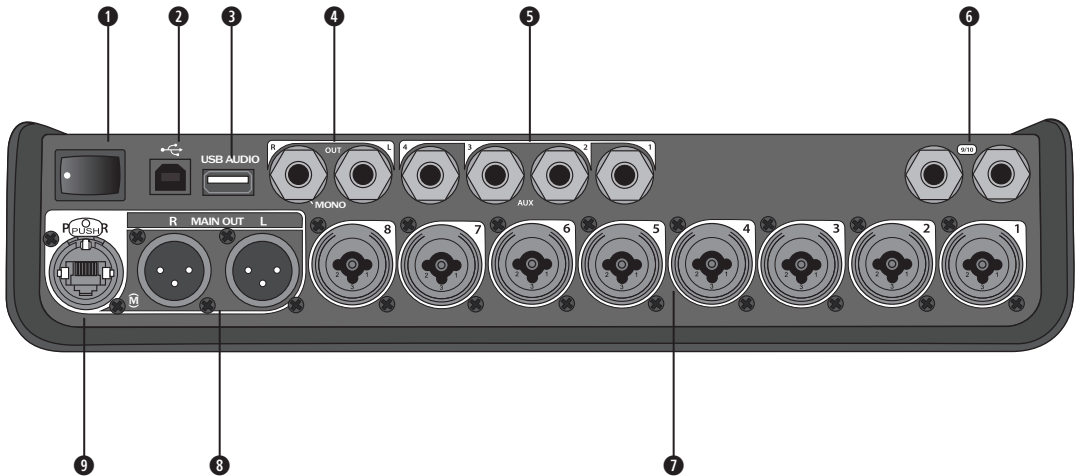

- ❶ **INTERRUTTORE DI ACCENSIONE:** Accende e spegne il mixer.
- ❷ **USB 2.0 TIPO B:** Interfaccia USB che consente di collegare il mixer al computer.
- ❸ **USB 2.0 TIPO A:** Interfaccia USB che consente lo streaming audio da un flash drive.
- ❹ **USCITA ANALOGICA L/R:** Uscita analogica principale. Compatibile con cavi con connettori da 6,3 mm bilanciati TRS o sbilanciati TS.
- ❺ **USCITA AUX:** Quattro uscite analogiche definibili dall'utente. Possono essere configurate come uscita pre-fader, post-EQ ed effetti, o come uscita post-fader. Compatibile con cavi con connettori da 6,3 mm TRS bilanciati o sbilanciati TS.
- ❻ **INGRESSO AUX:** Canali analogici di ingresso 9/10. Compatibili con cavi con connettori da 6,3 mm TRS bilanciati o TS sbilanciati per ingressi a livello linea. Possono essere utilizzati per per ingressi di tipo stereo.
- ❼ **INGRESSI 1-8:** Canali analogici di ingresso 1-8. Compatibili con cavi XLR bilanciati per microfoni o con cavi con connettori da 6,3 mm TRS bilanciati o TS sbilanciati per ingressi ad alta impedenza, ad esempio da una chitarra.
- ❽ **USCITA STEREO XLR:** Uscita analogica stereo. Compatibile con cavi XLR bilanciati per l'uscita stereo.
- ❾ **PORTA DI ALIMENTAZIONE DIGITALE:** Da utilizzare con l'alimentatore ToneMatch (vedere "Collegamento dell'alimentatore ToneMatch" a pagina 12).

Nota: il mixer T8S NON è progettato per la connessione digitale al sistema L1® Model 1S/II.



ATTENZIONE: nonostante la porta ToneMatch sia compatibile con un connettore RJ-45 standard, NON collegare il T8S a una rete di computer o telefonica.

Rimozione/installazione della cover

Il mixer T4S/T8S viene imballato con la cover installata sul pannello superiore. La cover è progettata per proteggere il pannello di controllo durante il trasporto o l'immagazzinaggio del mixer.

Per rimuovere la cover:

1. Porre i pollici sulla parte anteriore della cover e farla scorrere in avanti.
2. Afferrare e sollevare la parte posteriore della cover per rimuoverla.

Per installare la cover:

1. Far scorrere la cover sul mixer, dalla parte posteriore verso quella anteriore.
2. La cover magnetica si blocca automaticamente fissandosi al mixer.

Figura 5 Rimozione e installazione della cover

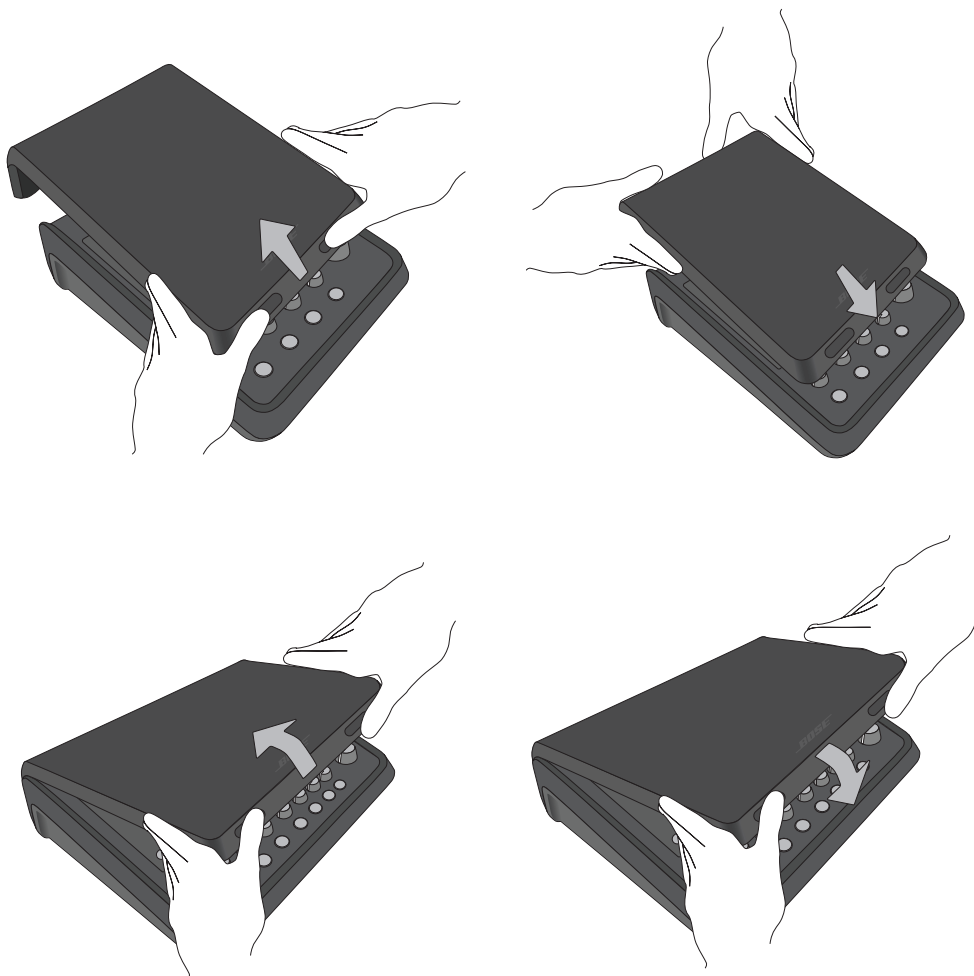

Opzioni di montaggio

Il mixer T4S/T8S è dotato di un inserto per vite di fissaggio da 6,3 mm. Ciò ne consente il sostegno su diversi prodotti che siano dotati di vite di fissaggio da 6,3 mm, inclusi i treppiedi per foto/videocamera.

Fissaggio del mixer T4S/T8S su treppiede per foto/videocamera

1. Aprire le gambe del treppiede e bloccarlo all'altezza desiderata.
2. Rimuovere la staffa dalla parte superiore del treppiede per foto/videocamera e fissarla con la vite alla parte inferiore del mixer T4S/T8S. Verificare che la piccola rientranza sul mixer T4S/T8S sia perfettamente allineata alla protuberanza sulla staffa. Vedere la Figura 6.
3. Fissare la staffa con il mixer T4S/T8S nuovamente sul treppiede. Vedere la Figura 8.

Figura 6 Fissaggio della staffa al mixer T4S



Figura 7 Staffa fissata al mixer T4S



Figura 8 Montaggio del mixer T4S sul treppiede tramite la staffa

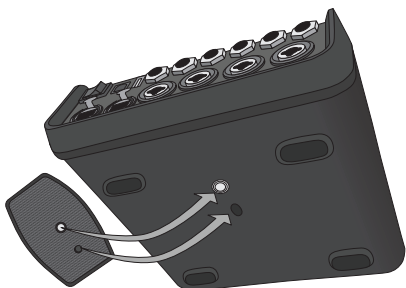

AVVERTENZA: non utilizzare il mixer ToneMatch® T4S/T8S su treppiedi/stativi instabili. Il mixer è progettato per l'utilizzo solo su supporti con filettatura da 6,3 mm, con un treppiede in grado di sostenere dispositivi di peso pari ad almeno 1,9 kg e dimensioni d'ingombro pari a 214 x 311 x 83 mm. L'uso di un treppiede non progettato per supportare le dimensioni ed il peso del mixer T4S/T8S può portare a condizioni di instabilità e pericolo e causare infortuni.

Collegamento del mixer T4S tramite connessione digitale

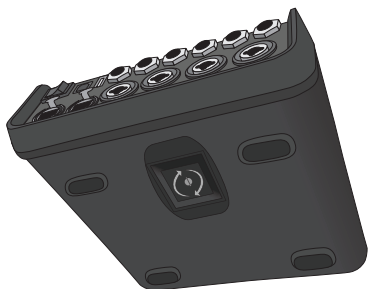
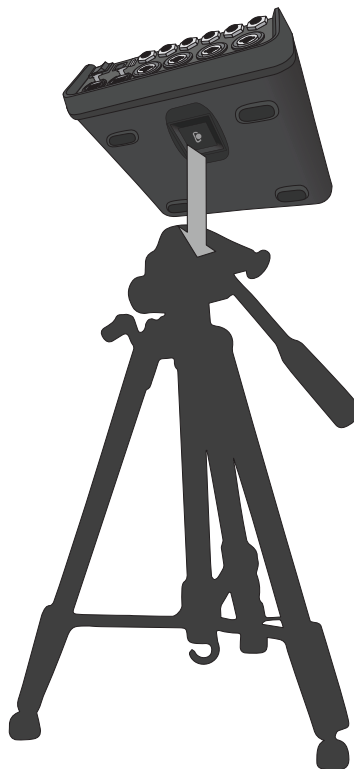
1. Verificare che il sistema L1 Model 1S/II e il mixer T4S siano spenti e che il controllo di volume master di quest'ultimo sia impostato al minimo.
2. Collegare un'estremità del cavo ToneMatch® alla porta di alimentazione/uscita Digital Main R del mixer T4S. Collegare l'altra estremità del cavo ToneMatch alla porta ToneMatch presente sulla base di alimentazione.
Nota: per collegare il mixer T4S a due basi di alimentazione L1 Model 1S/II, collegare la seconda base di alimentazione alla porta dell'uscita Digital Main L del mixer T4S con un cavo ToneMatch.
3. Accendere il mixer, quindi accendere la base di alimentazione L1 Model 1S/II.
4. Collegare gli strumenti e regolare i livelli. Vedere il manuale di istruzioni completo all'indirizzo www.Bose.com per informazioni di funzionamento dettagliate.

Figura 9 Due sistemi L1 Model II collegati a un mixer T4S tramite connessione digitale

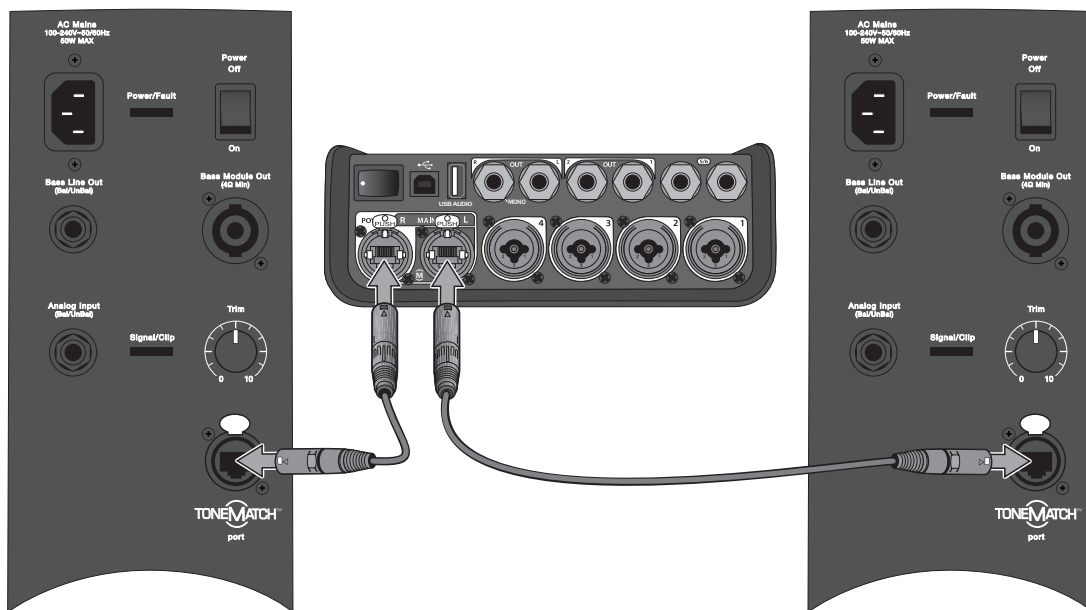

Nota: non è possibile connettere digitalmente il mixer T8S né alimentarlo dal sistema L1 Model 1S/II.

Collegamento del mixer T4S/T8S tramite connessione analogica

1. Verificare che il dispositivo da collegare e il mixer T4S/T8S siano spenti e che il controllo di volume master di quest'ultimo sia impostato al minimo.
2. Collegare uno o due dispositivi alle uscite stereo XLR del mixer T8S (vedere la Figura 10) tramite cavi XLR bilanciati.

Nota: il mixer T4S/T8S può essere collegato a un dispositivo tramite la porta di uscita analogica R con un cavo con connettore TRS da 6,3 mm (venduto separatamente). Collegare l'altra estremità del cavo TRS alla porta d'ingresso analogico del dispositivo. Per collegare il mixer T4S/T8S a due dispositivi, collegare il secondo dispositivo alla porta di uscita analogica L dell'unità con un cavo TRS da 6,3 mm.

3. Collegare un alimentatore ToneMatch® alla porta di alimentazione del mixer T4S/T8S e inserirlo in una presa AC funzionante. Vedere "Collegamento dell'alimentatore ToneMatch®" a pagina 12.
4. Accendere il mixer T4S/T8S, quindi il dispositivo collegato.
5. Collegare gli strumenti e regolare i livelli. Vedere il manuale di istruzioni completo all'indirizzo **www.Bose.com** per informazioni di funzionamento dettagliate.

Figura 10 Due sistemi F1 collegati a un mixer T8S tramite connessione analogica

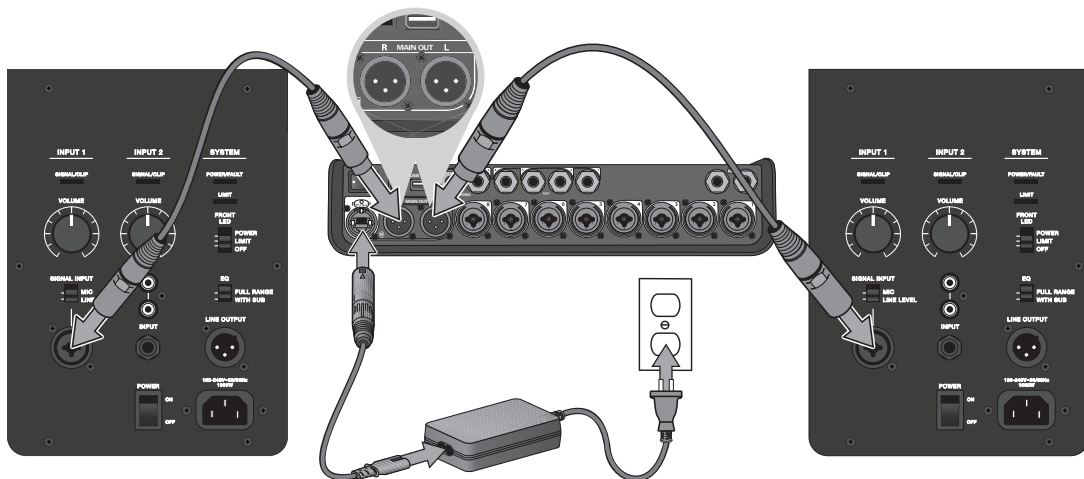

Collegamento dell'alimentatore ToneMatch®

L'alimentatore ToneMatch eroga alimentazione al mixer T4S/T8S.

1. Collegare il cavo dell'alimentatore alla porta di alimentazione del mixer T4S/T8S.
2. Collegare un'estremità del cavo di alimentazione AC all'alimentatore.
3. Collegare l'estremità opposta del cavo di alimentazione a una presa elettrica AC funzionante.
4. Portare l'interruttore di accensione del mixer T4S/T8S in posizione ON.

Nota: *l'alimentatore fornito in dotazione col mixer T8S è necessario per utilizzare il prodotto. L'alimentatore non viene fornito in dotazione col mixer T4S, che non lo richiede.*

Figura 11 Collegamento del mixer T4S all'alimentatore

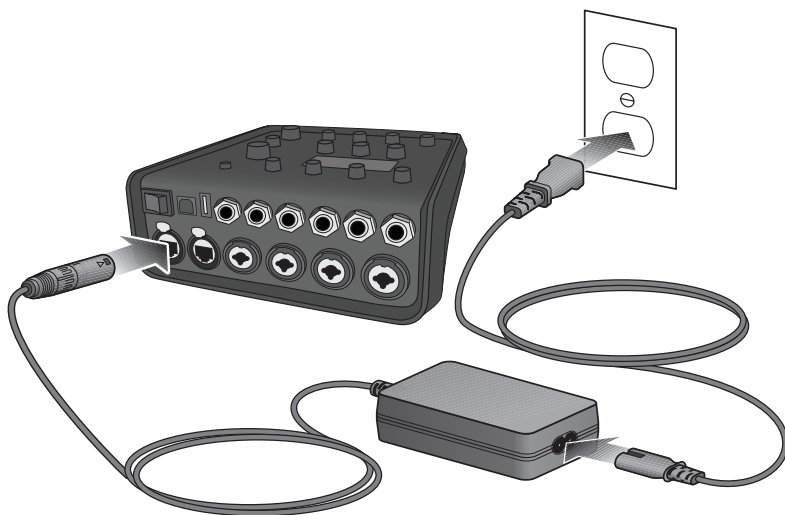

Collegamento del mixer T4S/T8S al computer

Il mixer T4S/T8S è dotato di una porta USB per il collegamento a un computer. Questo consente di scaricare scenari operativi in un computer o di installare aggiornamenti al sistema. Per ulteriori dettagli sull'aggiornamento del sistema, visitare il sito bosepro.link/tmu.

Quando è collegato a un computer, il mixer T4S/T8S può essere utilizzato anche come dispositivo audio USB generico per la registrazione e la riproduzione.

Nota: il mixer T4S/T8S funziona a 48 kHz/24 bit. Utilizzando il mixer T4S/T8S con software di registrazione, potrebbe essere necessario configurare il software per il funzionamento a 48 kHz/24 bit.

Nota: per collegare il mixer T4S/T8S al computer, è richiesto un cavo USB (da tipo A a tipo B, non fornito in dotazione).

1. Collegare il mixer a una sorgente di alimentazione (un alimentatore ToneMatch® per il mixer T4S/T8S o un sistema L1 Model 1S/II, solo per il mixer T4S).
2. Collegare un'estremità del cavo USB alla porta USB 2.0 tipo B del mixer (Figura 12).
3. Collegare l'altra estremità del cavo USB a una porta USB del computer.
4. Accendere il mixer.

Figura 12 Connessione del mixer T4S alla porta USB

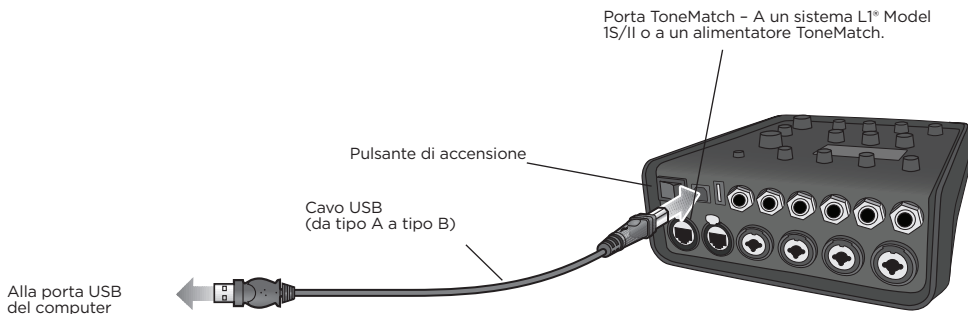

Collegamento di un Flash Drive al mixer T4S/T8S

Inserire un'unità flash USB 2.0/3.0 sulla quale siano memorizzati file WAV/MP3 nella porta USB 2.0 tipo A per riprodurre le tracce audio con il mixer.

Figura 13 Collegamento di un'unità flash al mixer T4S

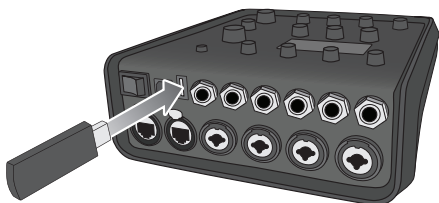

Informazioni aggiuntive

Vedere il manuale di istruzioni completo (online all'indirizzo **www.Bose.com**) per ulteriori informazioni sul funzionamento, le impostazioni di fabbrica e la manutenzione. Richiederne una copia cartacea al servizio clienti Bose.

Informazioni di contatto

Sede principale di Bose Corporation: 1-877-230-5639

Importatore per la Cina: Bose Electronics (Shanghai) Company Limited, Level 6, Tower D, No. 2337 Gudai Rd. Minhang District, Shanghai 201100

Importatore per l'UE: Bose Products B.V., Gorslaan 60, 1441 RG Purmerend, Paesi Bassi

Importatore per il Messico: Bose de México, S. de R.L. de C.V. , Paseo de las Palmas 405-204, Lomas de Chapultepec, 11000 México, D.F. Per informazioni su importatori e servizi, chiamare il numero +5255 (5202) 3545

Importatore per Taiwan: Bose Taiwan Branch, 9F-A1, No. 10, Section 3, Minsheng East Road, Taipei City 104, Taiwan. N. telefono: +886-2-2514 7676

Importatore per il Regno Unito: Bose Limited, Bose House, Quayside Chatham Maritime, Chatham, Kent, ME4 4QZ, Regno Unito

Per gli altri Paesi, consultare il sito Web.

Garanzia limitata

Questo prodotto è coperto da una garanzia limitata. Visitare l'indirizzo **PRO.BOSE.COM** per i dettagli sulla garanzia.

Data di produzione

L'ottava cifra del numero di serie corrisponde all'anno di produzione; ad esempio "0" indica 2010 o 2020.

Lees alle veiligheidsinstructies en de gebruiksaanwijzing door en bewaar deze.

1. Lees deze instructies door.
2. Bewaar deze instructies.
3. Neem alle waarschuwingen in acht.
4. Volg alle instructies.
5. Gebruik dit apparaat niet in de buurt van water.
6. Alleen met een droge doek reinigen.
7. Zorg dat u de ventilatieopeningen niet blokkeert. Installeer het apparaat volgens de instructies van de fabrikant.
8. Zorg dat er niet op het netsnoer wordt gestaan of gelopen en dat het niet wordt afgeknelnd, met name bij de stekkers en stopcontacten en het punt waar deze uit het apparaat komen.
9. Gebruik uitsluitend aansluitstukken/accessoires die door de fabrikant worden gespecificeerd.
10.  Gebruik het apparaat uitsluitend in combinatie met het verrijdbare plateau, het statief, de beugel of de tafel die door de fabrikant worden vermeld of samen met het apparaat worden verkocht. Als u een verrijdbaar plateau gebruikt, moet u het apparaat en het plateau voorzichtig verplaatsen zodat deze niet kunnen omvallen en letsel veroorzaken.
11. Haal de stekker van dit apparaat uit het stopcontact bij onweer of als het langere tijd niet wordt gebruikt.
12. Laat alle reparaties en onderhoud over aan bevoegde medewerkers. Reparatie is vereist als het apparaat is beschadigd, zoals wanneer het snoer of de stekker van de voeding is beschadigd, wanneer er vloeistof in het apparaat is terechtgekomen of voorwerpen in het apparaat zijn gevallen, wanneer het apparaat is blootgesteld aan regen of vocht, niet normaal werkt of is gevallen.

WAARSCHUWINGEN:



Dit product bevat magnetisch materiaal. Raadpleeg uw arts om te vragen of dit invloed kan hebben op uw geïmplanteerde medische hulpmiddel.

- Dit product is niet bedoeld voor installatie of gebruik in overdekte ruimten voor wateractiviteiten (waaronder overdekte zwembaden, overdekte waterparken, stoomruimten, sauna's, bubbelbadkamers en overdekte ijsbanen).
- Om het risico op brand of elektrische schokken te verlagen, mag dit product NIET worden blootgesteld aan regen, vloeistof of vocht. Niet van toepassing op producten met IPX4-9-classificatie.
- Houd het product uit de buurt van vuur en warmtebronnen. Plaats GEEN open vlammen, zoals brandende kaarsen, op of bij het product.
- Er mogen GEEN wijzigingen aan dit product worden aangebracht door onbevoegden.
- Gebruik GEEN omvormer in combinatie met dit product.
- Gebruik het NIET in voertuigen of boten.
- Dit product mag alleen worden gebruikt met de bijgeleverde voeding.
- Plaats of installeer de beugel of het product NIET in de buurt van warmtebronnen, zoals open haarden, radiatoren, verwarmingsroosters of andere apparaten (waaronder versterkers) die warmte produceren.
- Gebruik de ToneMatch™ T4S/T8S mixer niet in combinatie met een instabiel statief. De mixer is uitsluitend ontworpen voor gebruik met een schroef van 1/4" (6,3 mm). Het statief moet een apparaat met een minimaal gewicht van 1,9 kg en een afmeting van 214 x 311 x 83 mm kunnen dragen. Als u een statief gebruikt dat niet is ontworpen voor het gewicht en de afmetingen van de T4S/T8S mixer, kan dit leiden tot gevaarlijke situaties met mogelijk letsel tot gevolg.
-  Bevat kleine onderdelen die verstikkingsgevaar kunnen vormen. Niet geschikt voor kinderen jonger dan 3 jaar.

OPMERKINGEN:

- De bij dit systeem geleverde luidsprekerdraad en kabels zijn niet geschikt voor montage in de muur. Raadpleeg de plaatselijke bouwvoorschriften voor het juiste type bedrading en kabels voor installatie in een muur.
- Wanneer de stekker of aansluiting van een apparaat als stroomonderbreker wordt gebruikt, dient deze stroomonderbreker steeds goed bereikbaar te zijn.
- Omwille van de ventilatievereisten raadt Bose af om het product in een besloten ruimte te plaatsen, zoals in een nis in de muur of een dichte kast.

Wettelijk verplichte informatie

Dit apparaat voldoet aan deel 15 van de FCC-voorschriften en de RSS-norm(en) van Industry Canada voor vergunningsvrije apparaten. Op het gebruik zijn de volgende twee voorwaarden van toepassing: (1) Dit apparaat mag geen schadelijke storing veroorzaken, en (2) dit apparaat moet bestand zijn tegen alle externe storing, waaronder storing die een ongewenste werking tot gevolg kan hebben.



Bose Corporation verklaart hierbij dat dit product voldoet aan de essentiële vereisten en andere relevante bepalingen van richtlijn 2014/53/EU en alle andere vereisten van de toepasselijke EU-richtlijnen. De volledige conformiteitsverklaring kunt u vinden op: www.Bose.com/compliance.



Dit product voldoet aan alle toepasselijke voorschriften in de Electromagnetic Compatibility Regulations 2016 en aan alle overige toepasselijke wet- en regelgeving van het Verenigd Koninkrijk. De volledige conformiteitsverklaring kunt u vinden op: www.Bose.com/compliance.

Bose Corporation verklaart hierbij dat dit product voldoet aan de essentiële vereisten zoals vastgelegd in de Radio Equipment Regulations 2017 en alle overige toepasselijke wet- en regelgeving van het Verenigd Koninkrijk. De volledige conformiteitsverklaring kunt u vinden op: www.Bose.com/compliance.

Informatie over producten die elektrische ruis genereren (FCC Compliance Notice voor de VS)

Opmerking: Dit apparaat is getest en voldoet aan de limieten voor een digitaal apparaat van de klasse A, volgens deel 15 van de FCC-voorschriften. Deze limieten zijn bedoeld om redelijke bescherming te bieden tegen schadelijke storing bij installatie in een handelsomgeving. Dit apparaat genereert en gebruikt radiofrequentie energie en kan deze uitzenden en het kan, als het niet wordt geïnstalleerd en gebruikt volgens de instructies, schadelijke storing veroorzaken aan radiocommunicatie. Gebruik van dit apparaat in een woonwijk kan schadelijke storing veroorzaken. In dit geval moet de gebruiker de storing op eigen kosten verhelpen. Veranderingen of aanpassingen die niet uitdrukkelijk zijn goedgekeurd door Bose Corporation kunnen leiden tot het vervallen van de bevoegdheid van de gebruiker om dit apparaat te gebruiken.

Afgeschermde kabels zijn vereist om de regelgeving na te leven.

Dit product voldoet aan de specificaties van de Canadese ICES-003 klasse A. CAN ICES-3(A)/NMB-3(A)

Dit product voldoet aan alle immuniteitsvereisten van EN55103-2 voor een E2 elektromagnetische omgeving.

Namen van en gehalte aan giftige of gevaarlijke stoffen of elementen

Naam onderdeel	Giftige of gevaarlijke stoffen en elementen				
	Lood (Pb)	Kwik (Hg)	Cadmium (Cd)	Zeswaardig chroom (CR(VI))	Polybroomdifenyl-ether (PBDE)
PCBs	X	0	0	0	0
Metalen onderdelen	X	0	0	0	0
Plastic onderdelen	0	0	0	0	0
Luidsprekers	X	0	0	0	0
Kabels	X	0	0	0	0

Deze tabel is opgesteld in overeenstemming met de bepalingen van SJ/T 11364. 0: Geeft aan dat het gehalte aan deze giftige of gevaarlijke stof in alle homogene materialen van dit onderdeel onder de maximaal toegelaten waarden in GB/T 26572 ligt.
X: Geeft aan dat de giftige of gevaarlijke stof in minstens één van de voor dit onderdeel gebruikte homogene materialen boven de maximaal toegelaten waarden in GB/T 26572 ligt.



Dit symbool betekent dat het product niet mag worden weggegooid als huishoudelijk afval en naar een geschikt inzamelpunt voor recycling moet worden gebracht. Het op de juiste wijze afvoeren en recyclen helpt natuurlijke hulpbronnen, de menselijke gezondheid en het milieu te beschermen. Voor meer informatie over het afvoeren en recyclen van dit product neemt u contact op met de gemeente waar u woont, de afvalverwerkingsdienst of de winkel waar u dit product hebt gekocht.

Productoverzicht

Neem de controle over uw muziek in handen met de T4S en T8S ToneMatch® mixers, compacte 4- en 8-kanaals interfaces ontworpen voor artiesten. Deze mixers zijn voorzien van krachtige DSP-engines en intuïtieve bediening en bieden EQ, dynamiek en effecten van studiokwaliteit. Geweldig geluid dankzij de ingebouwde Bose® ToneMatch®-verwerking en zEQ, zeker wanneer aangesloten op een Bose L1 of F1 system voor volledige toonregeling. Sta zelfverzekerd op het podium met deze robuuste ToneMatch mixers met tactiele bediening, goed afleesbare led-displays en oproepbare scènes. ToneMatch mixers, de ultieme podiumpartners voor artiesten.

Producteigenschappen

Krachtige audioverwerking

- Actuele effecten van studiokwaliteit met geavanceerde digitale audioverwerking
- Inclusief effecten als compressor, limiter, de-esser, noise gate, chorus, flanger, phaser, tremolo, delay en reverb
- Bose® ToneMatch®-verwerking voor natuurlijke zang en instrumenten
- zEQ stelt het geluid van ToneMatch-presets scherp voor snelle, effectieve aanpassingen
- Onafhankelijke ToneMatch, EQ, dynamiek en effecten per kanaal
- Speciale reverb voor Aux sends en een gedeelde reverb voor alle kanalen
- EQ op de master helpt bij het compenseren voor de akoestiek van de locatie
- Volledige toonoptimalisatie in combinatie met Bose L1 en F1 systems

Naadloze livebediening

- Tactiele bediening en indicators ontworpen voor liveoptredens door muzikanten en dj's
- Gebruiksvriendelijke interface
- Ingebouwde tempovertraging, chromatische tuner en oproepbare scènes
- Led-display en verlichte bedieningselementen zijn eenvoudig af te lezen en te gebruiken, zelfs op donkere podiums

Uitgebreide aansluitmogelijkheden





- Ongeëvenaarde aansluit- en regel mogelijkheden voor een kleine digitale stereomixer
- Vier (T4S) of acht (T8S) hoogwaardige audiovoorversterkers met XLR-comboaansluitingen voor microfoons of instrumenten en schakelbare fantoomvoeding
- Twee aux-ingangen voor extra bronnen, twee (T4S) of vier (T8S) aux sends
- USB-A en -B voor afspelen vanaf USB-stick of om uw pc/ Mac aan te sluiten
- ToneMatch-uitgangen voor digitale audio en voeding (alleen T4S)
- Gebalanceerde ¼" TRS- en XLR-stereo-uitgangen (XLR alleen T8S)
- Onafhankelijke hoofdtelefoonuitgang

Handige functies voor optredens

- Robuuste behuizing met magnetische beschermplaat om de bedieningselementen en aansluitingen te beschermen
- Inclusief een ToneMatch-kabel om een Bose L1 Model II of L1 Model 1S system voor digitale audio en voeding (T4S) aan te sluiten of universele voeding (T8S)
- Statiefaansluiting aan de onderkant om accessoires als camerastatieven te bevestigen zodat uw ToneMatch binnen handbereik blijft

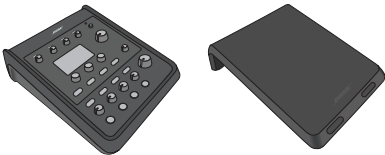
Uitpakken

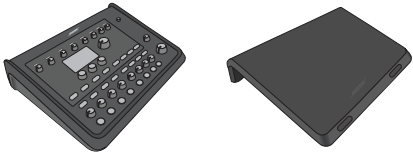
Zie de volgende tabel voor de inhoud van de doos:

T4S	  <p>T4S ToneMatch mixer en beschermplaat</p> <p>ToneMatch-kabel</p>
T8S	  <p>T8S ToneMatch mixer en beschermplaat</p> <p>ToneMatch-voeding</p>

Opmerking: Raadpleeg de volledige gebruikershandleiding (online op www.Bose.com) voor meer informatie over de bediening, fabrieksinstellingen en onderhoud.

T4S ToneMatch® mixer

Bedieningspaneel

Figuur 1. T4S bedieningspaneel

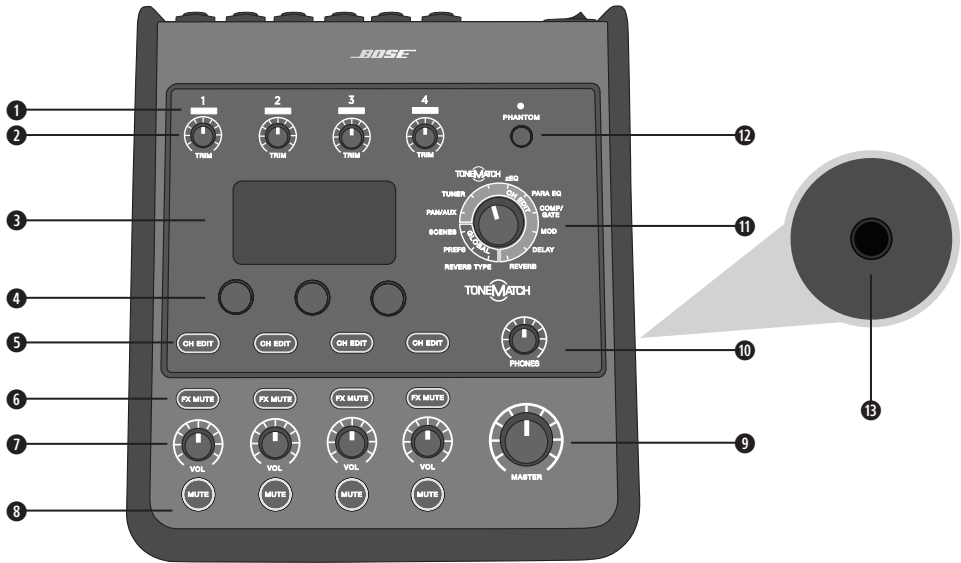

- 1 INGANGSSIGNAAL/CLIPPING-LEDs (1-4):** Geeft de status van hetingangssignaal aan met kleuren:
Groen: geeft aan dat er een ingangssignaal is
Rood: geeft aan dat het ingangssignaal clipt (overstuurt)
- 2 TRIM-REGELAARS (1-4):** Hiermee wordt de ingangsgevoeligheid van het desbetreffende kanaal ingesteld.
- 3 DISPLAY:** Hier worden functiemenu's en systeeminformatie weergegeven.
- 4 EDIT-KNOPPEN:** Met deze drie draai-/drukknoppen kunt u items/waarden die op de display verschijnen selecteren of instellen.
- 5 CH EDIT-KNOPPEN (1-4):** Hiermee selecteert u het kanaal dat u wilt aanpassen.
- 6 FX MUTE-KNOPPEN (1-4):** Hiermee deactiveert u de effecten Mod, Delay en Reverb voor het geselecteerde kanaal.
- 7 VOLUMEREGELAARS (1-4):** Hiermee stelt u het volume van het desbetreffende kanaal in.
- 8 DEMPKNOPPEN (1-4):** Hiermee schakelt u het geluid uit voor het desbetreffende kanaal.
- 9 MASTER-VOLUMEKNOP:** Hiermee stelt u het algehele uitgangsniveau in.
- 10 HOOFDTELEFOONVOLUMEKNOP:** Hiermee past u het niveau van de hoofdtelefoonuitgang aan.
- 11 DRAAIKNOP:** Hiermee krijgt u toegang tot zowel de algemene als de kanaalspecifieke parameters. Deze stelt u in met de daarvoor bedoelde knoppen.
- 12 SCHAKELAAR FANTOOMVOEDING:** Hiermee schakelt u +48 V fantoomvoeding in op de ingangskanalen 1-4. Een rode led geeft aan dat fantoomvoeding is ingeschakeld.



WAARSCHUWING: Stel het mastervolume in op het minimum **voordat** u de fantoomvoeding inschakelt en voordat u microfoons aan- of uitzet die op fantoomvoeding werken.

- 13 HOOFDTELEFOONAANSLUITING:** Alleen voor gebruik van hoofdtelefoons, met een minimale impedantie van 24 Ω.

Aansluitpaneel

Figuur 2. T4S aansluitpaneel

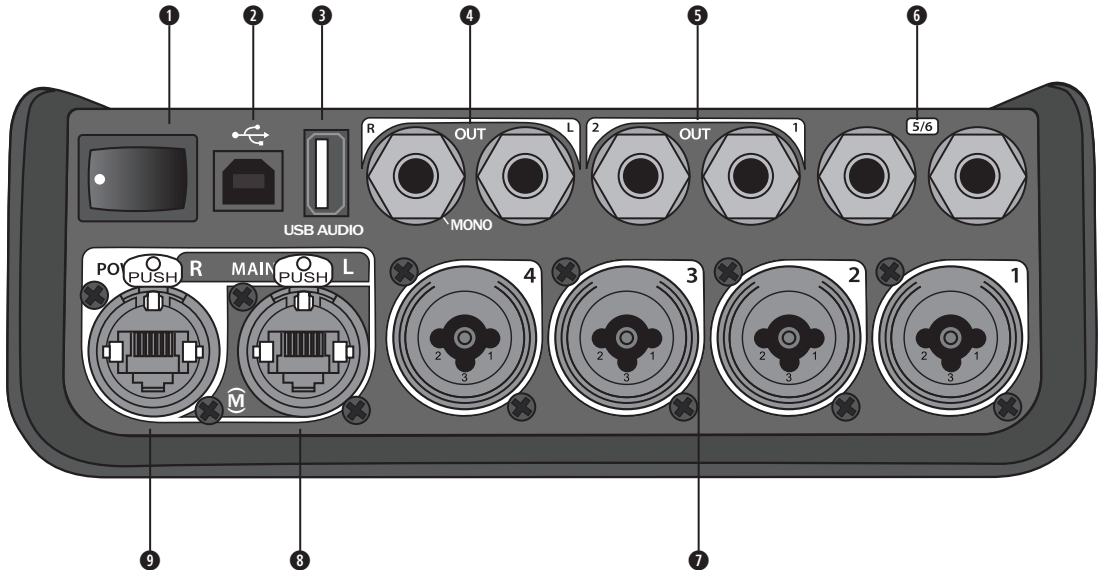

- ❶ **AAN/UIT-SCHAKELAAR:** Hiermee schakelt u de mixer aan of uit.
- ❷ **USB 2.0 TYPE B:** Een USB-aansluiting waarmee u de mixer kunt aansluiten op uw computer.
- ❸ **USB 2.0 TYPE A:** Een USB-aansluiting waarmee u audio vanaf uw USB-stick kunt streamen.
- ❹ **ANALOGUE L/R-UITGANG:** Analoge hoofduitgang. Geschikt voor 6,3 mm gebalanceerde TRS-kabels of ongebalanceerde TS-kabels.
- ❺ **AUX-UITGANG:** Twee door de gebruiker definieerbare analoge uitgangen. Kunnen worden geconfigureerd voor een pre-fader, post-EQ en effecten of post-fader-uitgang. Geschikt voor 6,3 mm gebalanceerde TRS-kabels.
- ❻ **AUX-INGANG:** Analoge ingangskanalen 5/6. Geschikt voor 6,3 mm gebalanceerde TRS-kabels of ongebalanceerde TS-kabels voor lijningangssignaal. Kunnen gebruikt worden voor stereo-ingangssignalen.
- ❼ **INGANGEN 1-4:** Analoge ingangskanalen 1-4. Geschikt voor gebalanceerde XLR-kabels voor microfoons of 6,3 mm gebalanceerde TRS-kabels of ongebalanceerde TS-kabels voor ingangssignalen met hoge impedantie, zoals gitaren.
- ❸ **DIGITALE HOOFDUITGANG L:** Digitale stereo-aansluiting voor twee L1® Model 1S/II systems.
Opmerking: Alleen voor stereogebruik met digitale hoofduitgang R.
- ❹ **VOEDINGSPOORT/DIGITALE HOOFDUITGANG R:** Een digitale uitgang die wordt gebruikt door het L1 Model 1S/II system. Hiermee wordt vermogen van de L1 Model 1S/II power stand naar de T4S mixer geleverd. Hiermee kan ook vermogen van een stopcontact via een ToneMatch-voeding worden geleverd (niet inbegrepen bij de T4S). Hierop past de bijgeleverde ToneMatch®-kabel.



WAARSCHUWING: Sluit de T4S NIET aan op een computer- of telefoonnetwerk, ook al is de ToneMatch-poort geschikt voor een standaard RJ-45-connector.

T8S ToneMatch® mixer

Bedieningspaneel

Figuur 3. T8S bedieningspaneel

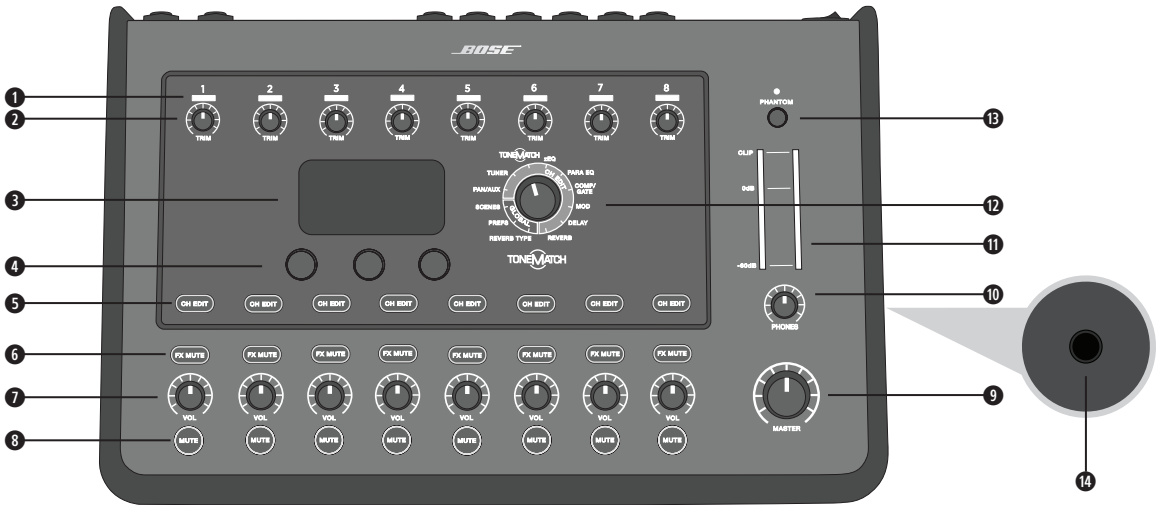

- 1 **INGANGSSIGNAAL/CLIPPING-LEDs (1-8):** Geeft de status van het ingangssignaal aan met kleuren:
Groen: geeft aan dat er een ingangssignaal is
Rood: geeft aan dat het ingangssignaal clipt (overstuurt)
- 2 **TRIM-REGELAARS (1-8):** Hiermee wordt de ingangsgevoeligheid van het desbetreffende kanaal ingesteld.
- 3 **DISPLAY:** Hier worden functiemenu's en systeem informatie weergegeven.
- 4 **EDIT-KNOPPEN:** Met deze drie draai-/drukknoppen kunt u items/waarden die op de display verschijnen selecteren of instellen.
- 5 **CH EDIT-KNOPPEN (1-8):** Hiermee selecteert u het kanaal dat u wilt aanpassen.
- 6 **FX MUTE-KNOPPEN (1-8):** Hiermee deactiveert u de effecten Mod, Delay en Reverb voor het geselecteerde kanaal.
- 7 **VOLUMEREGELAARS (1-8):** Hiermee stelt u het volume van het desbetreffende kanaal in.
- 8 **DEMPKNOPPEN (1-8):** Hiermee schakelt u het geluid uit voor het desbetreffende kanaal.
- 9 **MASTER-VOLUMEKNOP:** Hiermee stelt u het algehele uitgangsniveau in.
- 10 **HOOFDTELEFOONVOLUMEKNOP:** Hiermee past u het niveau van de hoofdtelefoonuitgang aan.
- 11 **STEREO-UITGANGSMETER:** Hierop kunt u het uitgangsniveau aflezen.
- 12 **DRAAIKNOP:** Hiermee krijgt u toegang tot zowel de algemene als de kanaalspecifieke parameters. Deze stelt u in met de daarvoor bedoelde knoppen.
- 13 **SCHAKELAAR FANTOOMVOEDING:** Hiermee schakelt u +48 V fantoomvoeding in op de ingangskanalen 1-8. Een rode led geeft aan dat fantoomvoeding is ingeschakeld.



WAARSCHUWING: Stel het mastervolume in op het minimum **voordat** u de fantoomvoeding inschakelt en voordat u microfoons aan- of uitzet die op fantoomvoeding werken.

- 14 **HOOFDTELEFOONAANSLUITING:** Alleen voor gebruik van hoofdtelefoons, met een minimale impedantie van 24 Ω.

Aansluitpaneel

Figuur 4. T8S aansluitpaneel

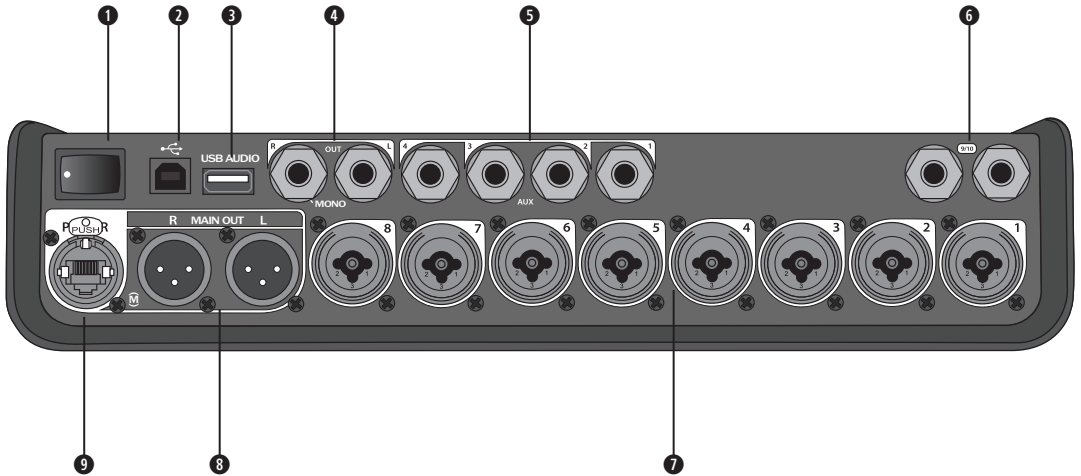

- 1 AAN/UIT-SCHAKELAAR:** Hiermee schakelt u de mixer aan of uit.
- 2 USB 2.0 TYPE B:** Een USB-aansluiting waarmee u de mixer kunt aansluiten op uw computer.
- 3 USB 2.0 TYPE A:** Een USB-aansluiting waarmee u audio vanaf uw USB-stick kunt streamen.
- 4 ANALOG L/R-UITGANG:** Analoge hoofduitgang. Geschikt voor 6,3 mm gebalanceerde TRS-kabels en ongebalanceerde TS-kabels.
- 5 AUX-UITGANG:** Vier door de gebruiker definieerbare analoge uitgangen. Kunnen worden geconfigureerd voor een pre-fader, post-EQ en effecten of post-fader-uitgang. Geschikt voor 6,3 mm gebalanceerde TRS-kabels of ongebalanceerde TS-kabels.
- 6 AUX-INGANG:** Analoge ingangskanalen 9/10. Geschikt voor 6,3 mm gebalanceerde TRS-kabels of ongebalanceerde TS-kabels voor lijningangssignaal. Kunnen gebruikt worden voor stereo-ingangssignalen.
- 7 INGANGEN 1-8:** Analoge ingangskanalen 1-8. Geschikt voor gebalanceerde XLR-kabels voor microfoons of 6,3 mm gebalanceerde TRS-kabels of ongebalanceerde TS-kabels voor ingangssignalen met hoge impedantie, zoals gitaren.
- 8 XLR-STEREO-UITGANG:** Analoge stereo-uitgang. Geschikt voor gebalanceerde XLR-kabels voor stereo-uitgang.
- 9 DIGITALE VOEDINGSPOORT:** Voor gebruik met de ToneMatch-voeding (zie 'De ToneMatch®-voeding aansluiten' op pagina 12).

Opmerking: De T8S is NIET ontworpen om digitaal op de L1® Model 1S/II te worden aangesloten.



WAARSCHUWING: Sluit de T8S NIET aan op een computer- of telefoonnetwerk, ook al is de ToneMatch-poort geschikt voor een standaard RJ-45-connector.

De beschermplaat verwijderen/bevestigen

Wanneer u de T4S/T8S ToneMatch® mixer uit de doos haalt, bevindt zich een beschermplaat op het bovenpaneel. De plaat is bedoeld om het bedieningspaneel van de mixer te beschermen tijdens het transport of wanneer u deze ergens opslaat.

Ga als volgt te werk om de beschermplaat te verwijderen:

1. Plaats uw duimen op de uitsparingen aan de voorzijde van de beschermplaat en schuif deze naar voren.
2. Pak de beschermplaat vast aan de achterkant en til deze op om hem te verwijderen.

Ga als volgt te werk om de beschermplaat te bevestigen:

1. Schuif de beschermplaat van achter naar voren over de mixer.
2. De magnetische beschermplaat klikt vanzelf vast op de mixer.

Figuur 5. De beschermplaat verwijderen/bevestigen

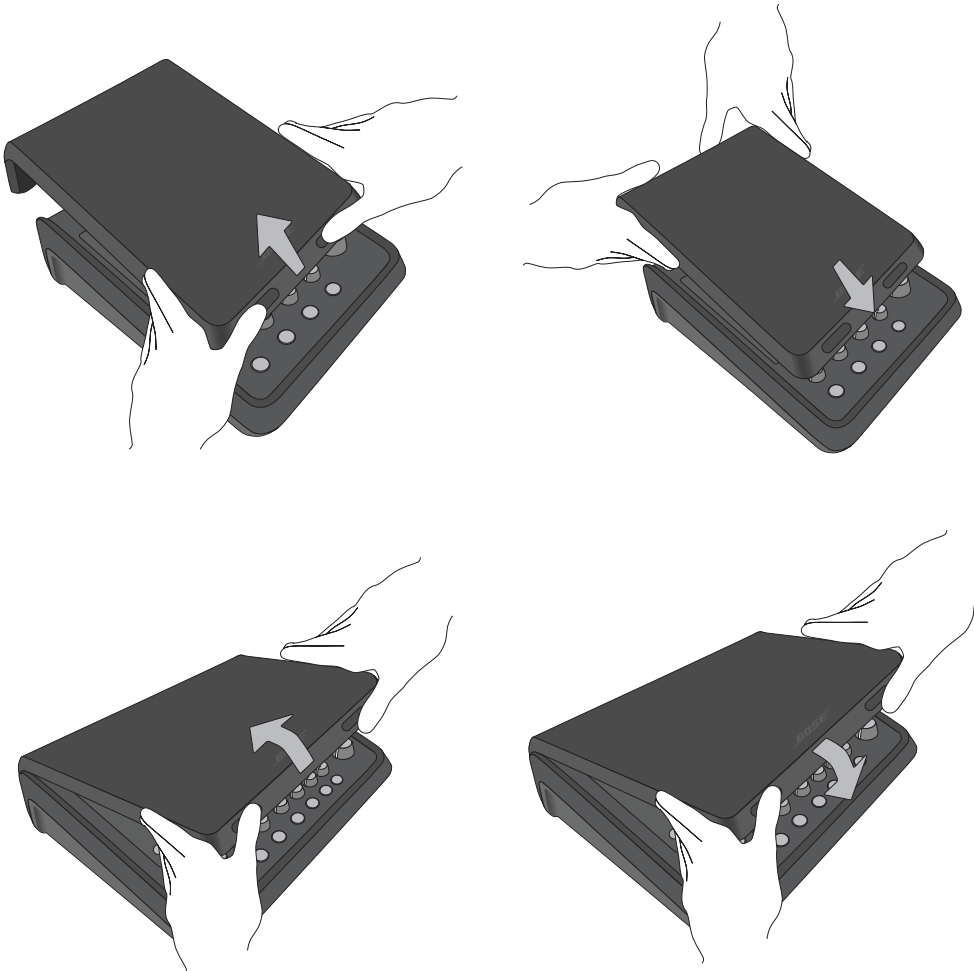

Bevestigingsmogelijkheden

De T4S/T8S is voorzien van een ¼" (6,3 mm) statiefaansluiting. Hiermee kan deze op verschillende verkrijgbare producten met een bevestigingsschroef van ¼" (6,3 mm) worden bevestigd, zoals een camerastatief.

De T4S/T8S op een camerastatief bevestigen

1. Schuif de poten van het camerastatief uit en stel deze in op de gewenste hoogte.
2. Verwijder de beugel bovenaan het camerastatief en bevestig deze met de schroef aan de onderzijde van de T4S/T8S. Zorg ervoor dat de kleine uitsparing in de T4S/T8S en de verhoging op de beugel op één lijn liggen. Zie figuur 6.
3. Bevestig de beugel met de T4S/T8S aan het camerastatief. Zie figuur 8.

Figuur 6. Beugel aan T4S bevestigen

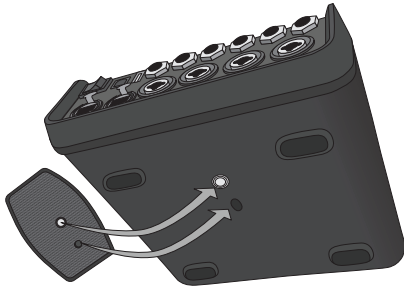

Figuur 7. Beugel bevestigd aan T4S

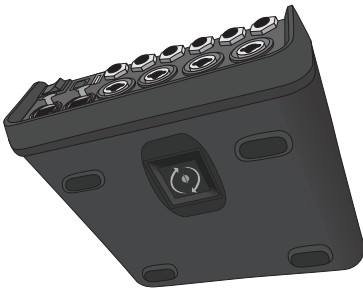

Figuur 8. T4S aan statief bevestigen met beugel

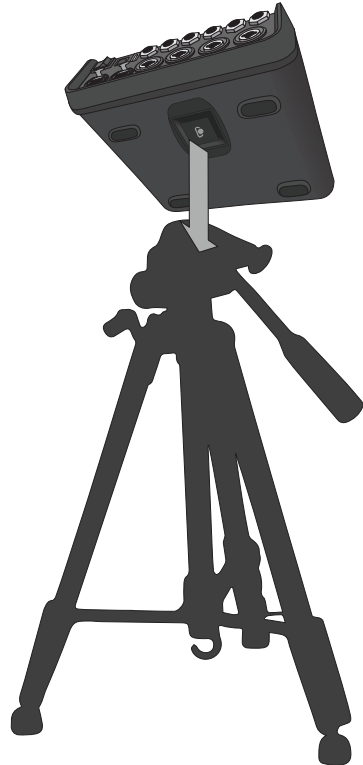

WAARSCHUWING: Gebruik de ToneMatch® T4S/T8S mixer niet in combinatie met een instabiel statief. De mixer is uitsluitend ontworpen voor gebruik met een schroef van ¼" (6,3 mm). Het statief moet een apparaat met een minimaal gewicht van 1,9 kg en een afmeting van 214 x 311 x 83 mm kunnen dragen. Als u een statief gebruikt dat niet is ontworpen voor het gewicht en de afmetingen van de T4S/T8S mixer, kan dit leiden tot gevaarlijke situaties met mogelijk letsel tot gevolg.

De T4S digitaal aansluiten

1. Zorg ervoor dat de L1 Model 1S/II en T4S zijn uitgeschakeld en dat de Master-volumeregelaar op de T4S dicht staat.
2. Sluit het ene uiteinde van de ToneMatch®-kabel aan op de voedingspoort/digitale hoofduitgang R van de T4S. Sluit het andere uiteinde van de ToneMatch-kabel aan op de ToneMatch-poort op de power stand.
Opmerking: Om de T4S op twee L1 Model 1S/II power stands aan te sluiten, moet u een tweede power stand met een ToneMatch-kabel aansluiten op de digitale hoofduitgang L-poort van de T4S.
3. Schakel eerst de mixer in en vervolgens de L1 Model 1S/II power stand.
4. Sluit uw instrumenten aan en stel de niveaus in. Raadpleeg de volledige gebruikershandleiding op www.Bose.com voor alle bedieningsinformatie.

Figuur 9. Twee L1 model II systems digitaal aangesloten op een T4S

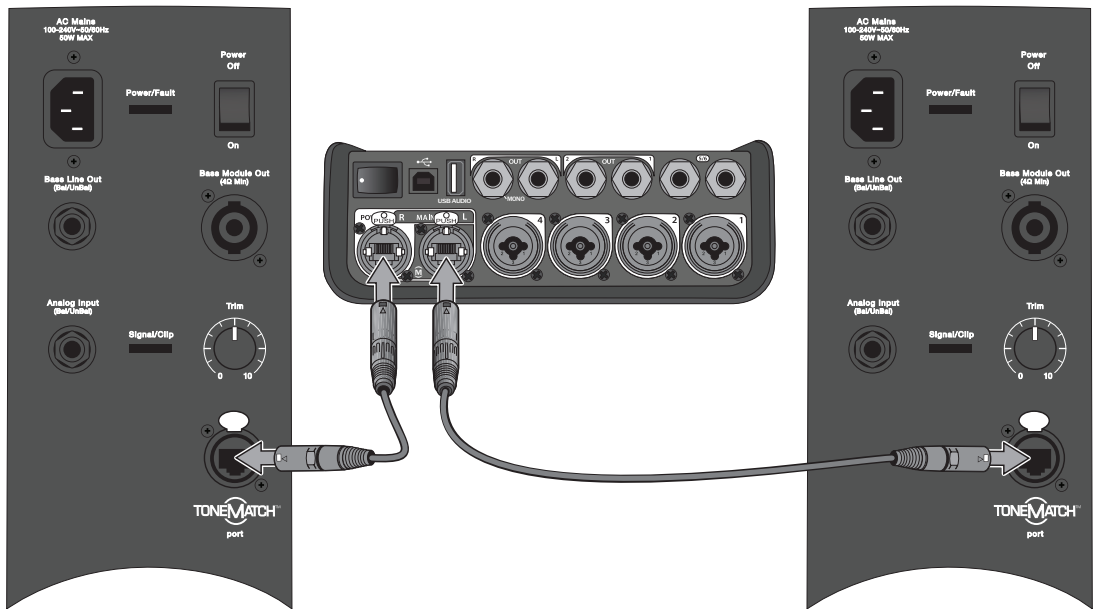

Opmerking: De T8S kan niet digitaal worden aangesloten en werkt niet met de L1 Model 1S/II.

De T4S/T8S analoog aansluiten

1. Zorg ervoor dat het aan te sluiten apparaat en de T4S/T8S zijn uitgeschakeld en dat de Master-volumeregelaar op de T4S/T8S dicht staat.
2. Sluit een of twee apparaten met gebalanceerde XLR-kabels aan op de XLR-stereo-uitgangen van uw T8S (zie figuur 10).

Opmerking: De T4S/T8S kan met een ¼" TRS-kabel (afzonderlijk verkrijgbaar) via de analoge R-uitgangspoort op een apparaat worden aangesloten. Sluit het andere uiteinde van de TRS-kabel aan op de analoge ingangspoort van het apparaat. Om de T4S/T8S op twee apparaten aan te sluiten, moet u een tweede apparaat met een ¼" TRS-kabel aansluiten op de analoge L-uitgangspoort van de T4S/T8S.

3. Sluit een ToneMatch®-voeding aan op de voedingspoort van de T4S/T8S en sluit deze vervolgens aan op een werkend stopcontact. Raadpleeg 'De ToneMatch®-voeding aansluiten' op pagina 12.
4. Schakel eerst de T4S/T8S mixer in en vervolgens het apparaat.
5. Sluit uw instrumenten aan en stel de niveaus in. Raadpleeg de volledige gebruikershandleiding op www.Bose.com voor alle bedieningsinformatie.

Figuur 10. Twee F1 systems analoog aangesloten op een T8S

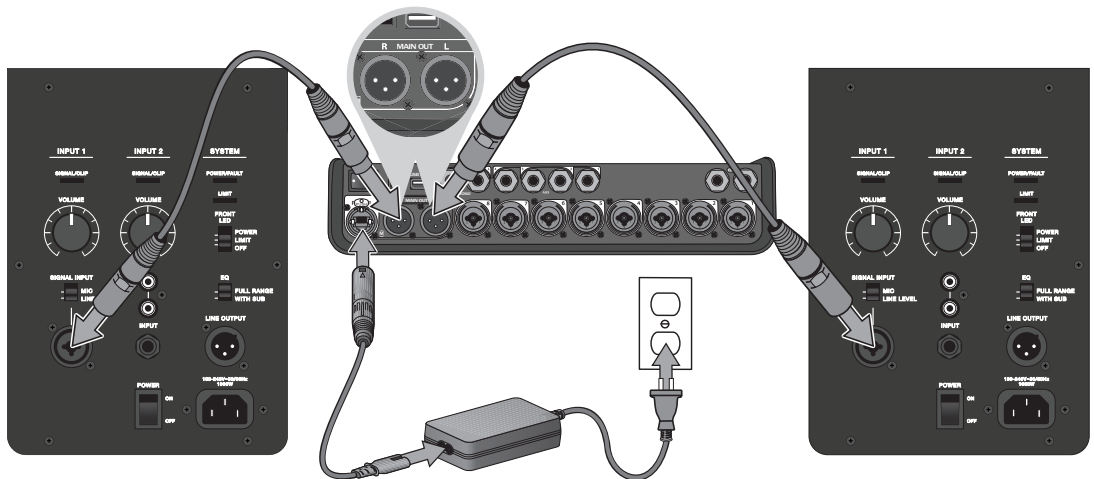

De ToneMatch®-voeding aansluiten

De ToneMatch-voeding levert voeding aan de T4S/T8S mixer.

1. Sluit de voedingskabel aan op de voedingspoort van de T4S/T8S.
2. Sluit het ene uiteinde van het netsnoer aan op de voedingseenheid.
3. Sluit het andere uiteinde van het netsnoer aan op een werkend stopcontact.
4. Zet de aan/uitschakelaar van de T4S/T8S op ON.

Opmerking: De T8S kan niet werken zonder de meegeleverde voeding. De T4S kan zonder netvoeding werken; deze wordt niet meegeleverd.

Figuur 11. T4S aansluiten op voeding

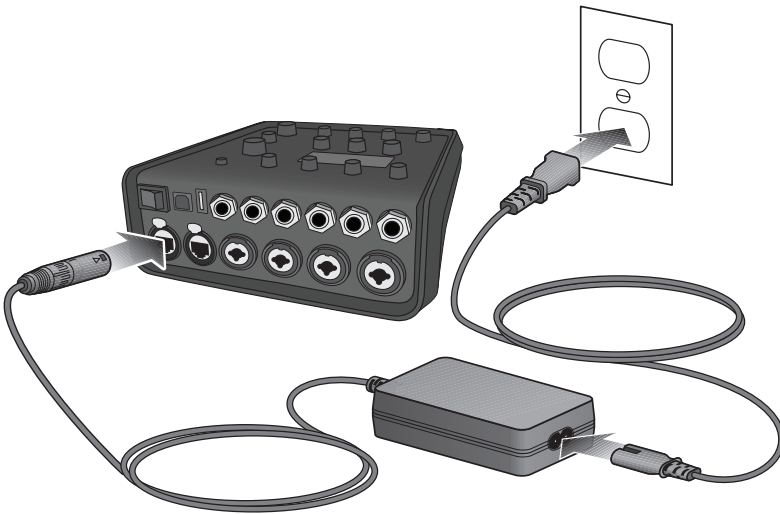

De T4S/T8S aansluiten op uw computer

De T4S/T8S is voorzien van een USB-poort die kan worden aangesloten op uw computer. Hiermee kunt u scènes downloaden naar een computer of systeemupdates installeren. Ga naar bosepro.link/tmu voor meer informatie over het updaten van uw systeem.

Als uw systeem is aangesloten op een computer, kunt u de T4S/T8S ook als standaard-USB-audioapparaat gebruiken voor opnamen/afspelen.

Opmerking: De T4S/T8S werkt met 48 kHz/24-bit. Wanneer u de T4S/T8S gebruikt in combinatie met opnamesoftware, moet u de software configureren voor 48 kHz/24-bit.

Opmerking: Om de T4S/T8S aan te sluiten op uw computer hebt u een USB-kabel nodig (type A naar type B, wordt niet meegeleverd).

1. Sluit de mixer aan op een voedingsbron (ToneMatch®-voeding voor T4S/T8S of een L1 Model 1S/II voor T4S).
2. Sluit het ene uiteinde van de USB-kabel aan op de USB 2.0 type-B-poort van de mixer (figuur 12).
3. Steek het andere uiteinde van de USB-kabel in een USB-poort van uw computer.
4. Schakel de mixer in.

Figuur 12. T4S-aansluiting via USB

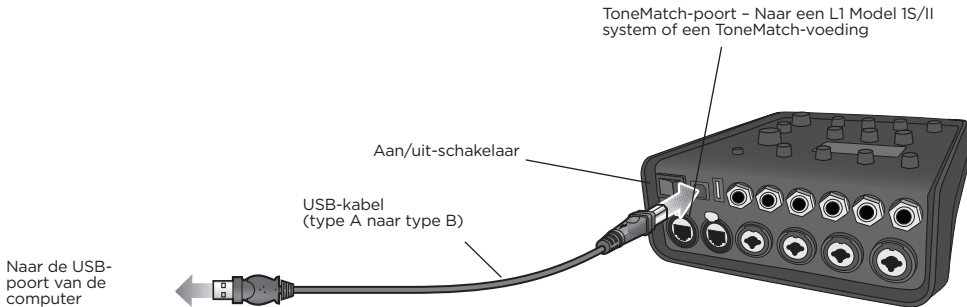

Een USB-stick aansluiten op de T4S/T8S

Steek een USB 2.0/3.0-stick met WAV/MP3-bestanden in de USB 2.0 type-A-poort om muzieknummers op uw mixer af te spelen.

Figuur 13. USB-stick aansluiten op de T4S

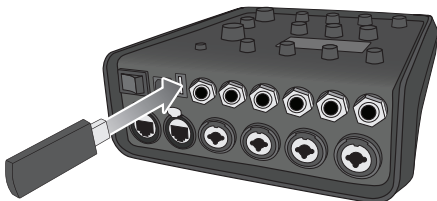

Raadpleeg de volledige gebruikershandleiding (online op **www.Bose.com**) voor meer informatie over de bediening, fabrieksinstellingen en onderhoud. Neem contact op met de Bose-klantenservice voor een gedrukt exemplaar.

Contactgegevens

Hoofdkantoor Bose Corporation: 1 877 230 5639

Importeur in China: Bose Electronics (Shanghai) Company Limited, Level 6, Tower D, No. 2337 Gudai Rd. Minhang District, Shanghai 201100

Europese importeur: Bose Products B.V., Gorslaan 60, 1441 RG Purmerend, Nederland
Importeur in Mexico: Bose de México, S. de R.L. de C.V., Paseo de las Palmas 405-204, Lomas de Chapultepec, 11000 México, D.F.
Bel voor informatie over services of importeurs naar +5255 (5202) 3545

Importeur in Taiwan: Bose Taiwan Branch, 9F-A1, No.10, Section 3, Minsheng East Road, Taipei City 104, Taiwan. Telefoonnummer: +886 2 25 14 76 76

Importeur in het VK: Bose Limited, Bose House, Quayside Chatham Maritime, Chatham, Kent, ME4 4QZ, United Kingdom

Raadpleeg de website voor andere landen.

Beperkte garantie

Het product wordt gedekt door een beperkte garantie. Ga naar **PRO.BOSE.COM** voor garantie-informatie.

Fabricagedatum

Het achtste cijfer in het serienummer geeft het fabricagejaar aan. '0' is 2010 of 2020.



806045-0020

©2022 Bose Corporation, All rights reserved.
Framingham, MA 01701-9168 USA
www.Bose.com
All trademarks are the property of their respective owners
AM806045 Rev. 02
January 2022

